

Transmetteur GSM mixte 2G/3G/Ethernet

Fabriqué en FRANCE



**SIMPL'GSM
SIMPL'GSM-230**



Il faut vérifier que le SIMPL'GSM dispose de la dernière mise à jour de son programme interne, et effectuer celle-ci le cas échéant (**Menu 04.00** chapitre 4.6.1).

OUVERTURES DE PORTS SUR RESEAU LOCAL (ETHERNET)

PORT 6001 UDP : Mise à jour du produit

PORT 123 : Heure NTP

PORT DC-09 : Télésurveillance en protocole DC-09 (voir avec télésurveilleur)

Les produits de la gamme ALTEC sont conçus et fabriqués en France par la société ATLS
SIMPL'GSM est une marque déposée par ATLS

Conseils d'installation & consignes de sécurité



ATTENTION : prendre les précautions nécessaires pour éviter tous risques de décharges électrostatiques lors de l'installation ou de l'entretien de l'installation d'alarme



Nous recommandons fortement de suivre les conseils suivants pour l'installation de votre SIMPL'GSM afin d'optimiser son fonctionnement.

- Le SIMPL'GSM est exclusivement prévu pour un usage en intérieur sec.
- Il est impératif d'examiner les locaux et de procéder à des essais avant et après son installation.
- Eviter de placer le SIMPL'GSM à proximité de sources génératrices de perturbations électriques, mais aussi de chaleur, de froid, et d'humidité.
- Il est impératif de ne rien installer à une distance inférieure à 10 cm. autour du SIMPL'GSM afin que l'antenne intégrée ne perturbe pas d'autres appareils électroniques et qu'il ne soit pas perturbé par d'autres appareils.

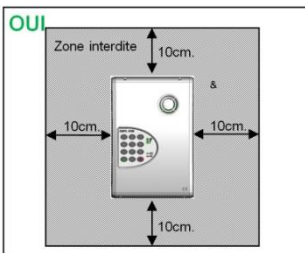

- Les câbles doivent impérativement passer dans les passages prévus à cet effet, et ne doivent jamais se situer derrière l'antenne intégrée du SIMPL'GSM
- Le passage de câble situé en haut du boîtier est exclusivement prévu pour le passage d'un câble d'antenne déportée ou d'un câble réseau RJ45.



Passage de câble interdit

Strictement réservé au câble d'antenne déportée CAPT+ ou à la prise réseau. Aucun câble ne doit passer entre le circuit et l'antenne

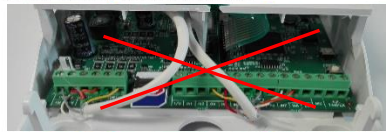

Passage de câble obligatoire

Les câbles doivent arriver par le bas du SIMPL'GSM

- Ne pas installer le SIMPL'GSM dans une armoire métallique afin de ne pas dégrader les performances de l'antenne et le rendre inopérant.
- Les occupants du bâtiment doivent être notifiés de la présence d'un dispositif GSM qui serait susceptible d'être incompatible avec d'autres appareils. (sonotones, pacemaker,.....)

- Placer le SIMPL'GSM à plus de 1.5 m du sol

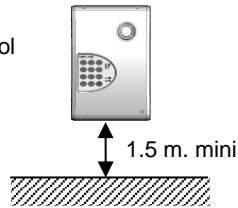

- Toute modification de la configuration intérieure ou de l'aménagement est susceptible d'influencer la propagation des ondes. Il est donc conseillé de bien vérifier le fonctionnement du système après modification.
- Avant toute fixation définitive, il est impératif d'effectuer un test de fonctionnement afin de s'assurer de la bonne qualité de la liaison GSM.
- Il est conseillé de choisir le réseau cellulaire le plus approprié en fonction de la localisation géographique.
- ALTEC ne saurait en aucun cas être tenu responsable des conséquences directes et indirectes résultants des modifications techniques et contractuelles apportées par l'opérateur du réseau cellulaire choisi par le client.
- ALTEC ne saurait en aucun cas être tenu responsable des conséquences de la non disponibilité temporaire ou permanente du réseau cellulaire choisi par le client pour quelque cause que ce soit.
- Toute intervention sur le SIMPL'GSM doit être réalisée par du personnel habilité et dûment formé aux consignes de sécurité.
- Prévoyez dans l'installation électrique du bâtiment un dispositif de coupure rapidement accessible à proximité du SIMPL'GSM-230.
- Déconnectez le secteur (230 VAC) avant toute intervention sur le SIMPL'GSM-230.
- N'essayez pas de réparer le SIMPL'GSM vous-même.
- Evitez toute intervention sur le SIMPL'GSM par temps orageux.
- N'utilisez que le type de batterie indiqué dans le tableau des caractéristiques.
- Dans le sens des conditions générales de vente des opérateurs téléphoniques, un transmetteur d'alarme est considéré comme un automate ou un dispositif M2M. Son utilisation peut être non garantie par l'opérateur GSM. Les opérateurs se réservent le droit de suspendre une ligne utilisant un automate. Des abonnements M2M spéciaux existent pour les applications M2M.
- Dans le cas d'un opérateur téléphonique en itinérance, le réseau annoncé par le SIMPL'GSM sera celui de l'opérateur principal.
- Les comptes bloqués ou en prépaiement ainsi que les forfaits anti-dépassement sont à proscrire car ils peuvent empêcher toute transmission en cas de dépassement d'appels.
- Les numéros de téléphone en 08XXXXXXXXX peuvent être considérés comme des appels vers des n° spéciaux et générer des appels hors forfaits ou ne pas être compatibles avec certaines cartes SIM.
- Le niveau de réception varie lors d'un appel GSM.
- Le niveau de réception varie en fonction des heures dans la journée et de l'encombrement du réseau.

Sommaire

1. PRESENTATION	7
1.1. Caractéristiques principales	7
1.1.1. SIMPL'GSM.....	8
1.1.2. SIMPL'GSM-230.....	10
2. FONCTIONNEMENT	13
2.1. Cycle de transmission d'alarme.....	14
2.1.1. Cycle de transmission en digital	14
2.1.2. Cycle de transmission SMS.....	15
2.1.3. Cycle de transmission vocal	15
2.1.4. Cycle de transmission complet.....	16
2.2. Télécommandes	17
3. CABLAGE	18
3.1. Description des borniers de raccordement.....	18
3.2. Raccordement de l'alimentation	19
3.2.1. Raccordement de l'alimentation secteur (SIMPL'GSM-230 seulement) ...	19
3.2.2. Raccordement de l'alimentation 12V (SIMPL'GSM seulement).....	19
3.3. Installation de la carte SIM	20
3.4. Raccordement des sorties « OUTPUTS 1,2,3 ou 4 »	21
3.5. Entrées « IN1 à IN8 et 1/0»	21
3.5.1. Câblage	21
3.5.2. Asservissement des entrées IN1 - IN8	22
3.6. Raccordement de micros d'écoute déportée type MICRO-VOX.....	25
3.7. Raccordement de l'autoprotection.....	26
4. PROGRAMMATION	27
4.1. Programmation par clavier.....	27
4.2. Menus assistés	29
4.3. Programmation VOCALE.....	30
4.3.1. Numéros de téléphones vocaux	30
4.3.2. Code d'accès.....	31
4.3.3. Transmission vocale du Marche/Arrêt	31
4.3.4. Transmission vocale des entrées	31
4.3.5. Message général	32
4.3.6. Menu d'acquit	32
4.3.7. Transmission vocale défaut d'alimentation	33
4.3.8. Transmission vocale test cyclique	33
4.4. Programmation SMS	34
4.4.1. Téléphones pour les SMS	34
4.4.2. Code d'accès.....	35
4.4.3. Transmission SMS de l'entrée 1/0.....	35
4.4.4. Transmission SMS des entrées.....	35

4.4.5.	Transmission SMS défaut d'alimentation	36
4.4.6.	Transmission SMS test cyclique	36
4.5.	Programmation DIGITALE	37
4.5.1.	Téléphone digital.....	38
4.5.2.	Code d'accès	38
4.5.3.	Transmission digitale du M/A.....	38
4.5.4.	Transmission digitale des entrées.....	38
4.5.5.	Canaux de transmission	39
4.5.6.	Code transmetteur	39
4.5.7.	Transmission digitale défaut d'alimentation	40
4.5.8.	Transmission digitale test cyclique.....	40
4.5.9.	Adresse IP du télésurveilleur	40
4.5.10.	Supervision IP / Polling	41
4.5.11.	Transmission digitale des défauts.....	41
4.5.12.	Horodatage IP.....	42
4.6.	Programmation TECHNIQUE	43
4.6.1.	Version soft et mise à jour	44
4.6.2.	Code d'accès	45
4.6.3.	Code PIN	45
4.6.4.	Date et Heure.....	46
4.6.5.	Configuration des entrées.....	47
4.6.6.	Configuration des sorties	47
4.6.7.	Serveur vocal.....	49
4.6.8.	Code serveur vocal.....	50
4.6.9.	Accusé de réception par SMS.....	50
4.6.10.	Tension défaut batterie	50
4.6.11.	Niveau de réception selon la SIM dans le produit	51
4.6.12.	Niveau de réception des réseaux GSM présents sur 10.....	51
4.6.13.	Ordre d'appel vocal.....	52
4.6.14.	Nombre de tentatives vocales.....	52
4.6.15.	Ordre d'envoi SMS.....	53
4.6.16.	Cycle de transmission digitale.....	53
4.6.17.	Levée de doute audio	54
4.6.18.	Configuration du blocage des appels entrants	54
4.6.19.	Protocole digital dégradé	54
4.6.20.	Utilisation du produit sans GSM.....	54
4.6.21.	Forçage de l'opérateur.....	55
4.6.22.	Menu APN	55
4.6.23.	Programmation par SMS	57
4.6.24.	DHCP.....	59
4.6.25.	Localisation d'installation	60
4.6.26.	Etat du produit.....	60
4.6.27.	Etat des entrées.....	60
4.6.28.	Suivi audio de la transmission.....	61
4.6.29.	Diagnostic de transmission	61
4.6.30.	Simulation des sorties.....	61
5.	Fonctionnement des télécommandes	62
5.1.	Mise en/hors service d'une alarme par téléphone.....	62

5.1.1.	Câblage	62
5.1.2.	Programmation	62
5.1.3.	Activation par détection d'appel entrant :	63
5.1.4.	Activation par SMS	63
5.1.5.	Activation des télécommandes par serveur vocal.....	64
6.	Remplacement de l'antenne	66
6.1.	SIMPL'GSM	66
6.2.	SIMPL'GSM-230.....	66
7.	Remise à zéro.....	67
8.	Caractéristiques techniques.....	68
9.	Garantie	69

1. PRESENTATION

1.1. Caractéristiques principales

- 8 entrées de déclenchement pouvant être asservies à l'entrée Marche/Arrêt (1/0)
- 1 entrée d'information Marche/Arrêt (1/0)
- 1 entrée microphone externe pour raccorder jusqu'à 4 MICRO-VOX.
- Technologie GSM 2G et 3G.
- Transmission d'alarmes vocales, digitales (Analogiques et IP) et SMS.
- Prise réseau pour la programmation via le web-serveur et la transmission des alarmes IP.
- Possibilité de forçage d'un opérateur dans le cas de l'utilisation de cartes SIM multi-opérateurs. Cette action annule la fonctionnalité multi-opérateurs.
- Antenne intégrée sur connecteur SMA standard (antenne déportée CAPT'PLUS en option).
- Interface de programmation vocale par clavier.
- Serveur web pour la programmation par PC via le réseau local.
- 4 sorties paramétrables disposant de 100mA de pouvoir de coupure en 12V et 0V
- Activation des sorties par reconnaissance de numéro d'appelant, par SMS, par menu serveur vocal à distance, ou par web-serveur.
- Effacement du code PIN par clavier ou par web-serveur.
- Evaluation du niveau de réception des différents réseaux sans carte SIM.
- Mémoire d'évènement horodatée.
- Mise à l'heure automatique par le réseau.
- SMS compatibles avec émoticônes.
- Personnalisation des SMS et des messages vocaux.
- 32 téléphones programmables en vocal.
- 32 destinataires programmables par SMS.
- 4 téléphones programmables en Contact ID analogique.
- 4 adresses IP pour la télésurveillance.
- Transmission de défaut d'alimentation + défaut secteur (SIMPL'GSM-230).









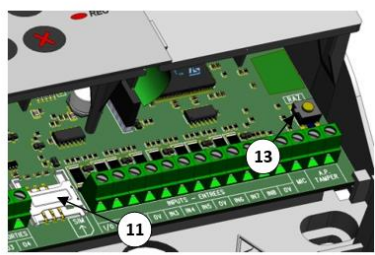
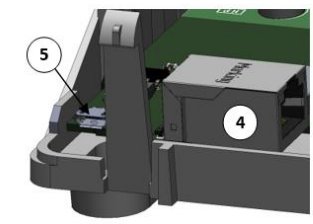
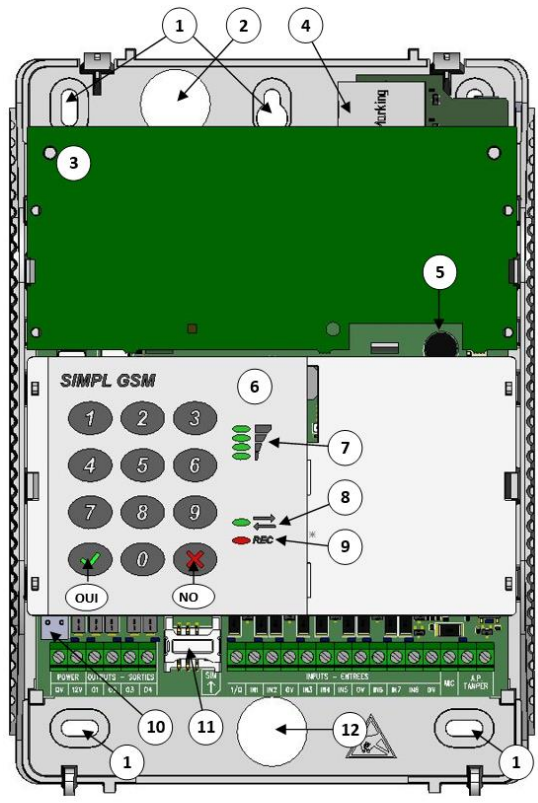

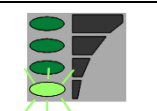
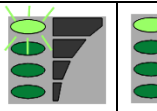
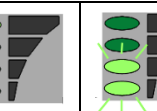
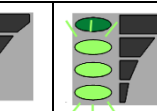

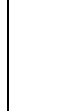
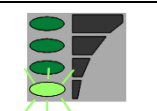
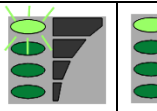
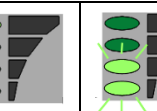
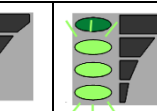
1.1.1. SIMPL'GSM

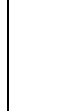
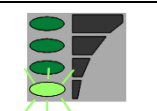
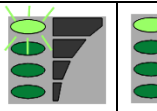
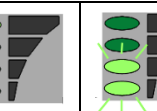
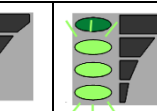
Le SIMPL'GSM est un transmetteur d'alarmes multicanaux, alimenté en 12VDC se présentant dans un boîtier robuste en ABS traité anti-UV et de classe d'inflammabilité V0.

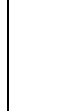
Le SIMPL'GSM dispose de 9 entrées de déclenchement dont une pour le report du Marche/Arrêt ainsi que de 4 sorties transistorisées paramétrables. Une entrée MIC permet le raccordement de microphones d'écoute de type MICRO-VOX pour la levée de doute audio.

Son capot est fixé au châssis par 2 accroches fixes placées en bas et 2 accroches flexibles placées en haut. Pour démonter le capot, utiliser un tournevis plat pour repousser les accroches flexibles situées sur la partie supérieure du boîtier. Le capot, une fois mis en place, agit automatiquement sur un contact d'autoprotection à l'ouverture.



1	Trous de fixation (vis non fournies)																	
2	Passage pour câble réseau RJ45 ou câble d'antenne déportée																	
3	Circuit d'antenne																	
4	Prise réseau RJ45																	
5	Microphone pour l'enregistrement des messages vocaux (ne peut être utilisé pour la levée de doute audio)																	
6	Clavier de programmation																	
7	Barres de niveau (voyants fixes) ou de notifications de défaut (clignotement)																	
	<table border="1"> <tr> <td></td> <td></td> <td></td> <td></td> <td></td> <td></td> </tr> <tr> <td>1 clignote</td> <td>4 clignote</td> <td>4 fixe</td> <td>1 & 2 clignent</td> <td>1 à 3 clignent</td> <td>1 à 4 clignent</td> </tr> <tr> <td>Attente de connexion Data-GSM ou défaut APN</td> <td>Attente de connexion Ethernet</td> <td>GSM OFF Ethernet seulement</td> <td>Brouillage GSM</td> <td>Défaut d'alim 12V 9V<U<15V</td> <td>Défaut Contacter SAV</td> </tr> </table>							1 clignote	4 clignote	4 fixe	1 & 2 clignent	1 à 3 clignent	1 à 4 clignent	Attente de connexion Data-GSM ou défaut APN	Attente de connexion Ethernet	GSM OFF Ethernet seulement	Brouillage GSM	Défaut d'alim 12V 9V<U<15V
																		
1 clignote	4 clignote	4 fixe	1 & 2 clignent	1 à 3 clignent	1 à 4 clignent													
Attente de connexion Data-GSM ou défaut APN	Attente de connexion Ethernet	GSM OFF Ethernet seulement	Brouillage GSM	Défaut d'alim 12V 9V<U<15V	Défaut Contacter SAV													
8	 <p>Eteint : Conditions normales en veille Clignotement : alarme ou transmission en cours</p>																	
9	 <p>Enregistrements messages audio / Enregistrement en mémoire Appui sur une touche / Ecoute à distance / Clignote : défaut GSM</p>																	
10	 <p>Prise à verrouillage permettant de connecter rapidement une batterie à l'aide du cordon de batterie fourni dans le produit afin de pouvoir tester les réseaux GSM présent avant installation</p>																	
11	  <p>Connecteur pour carte SIM Type : Mini SIM 2FF Taille : 25 X 15 mm Echelle 1:1</p>																	
12	Passage de câbles reliés aux borniers à vis																	
13	 <p>Bouton RAZ pour l'effacement de la mémoire pendant la mise sous tension. L'abandon des alarmes en cours (RAZ + touche 9) Pour entrer sur le web-serveur sans code d'accès (RAZ + touche 1)</p>																	
14	Pour ouvrir le capot, relâcher les crochets successivement en appuyant dans la fente à l'aide d'un tournevis, et en ramenant chaque côté vers l'avant																	





1.1.2. SIMPL'GSM-230



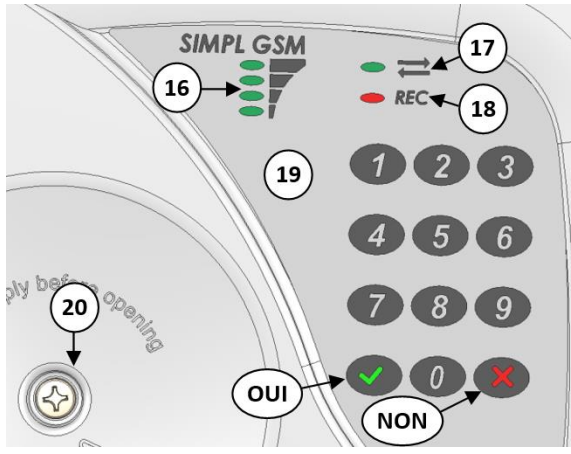
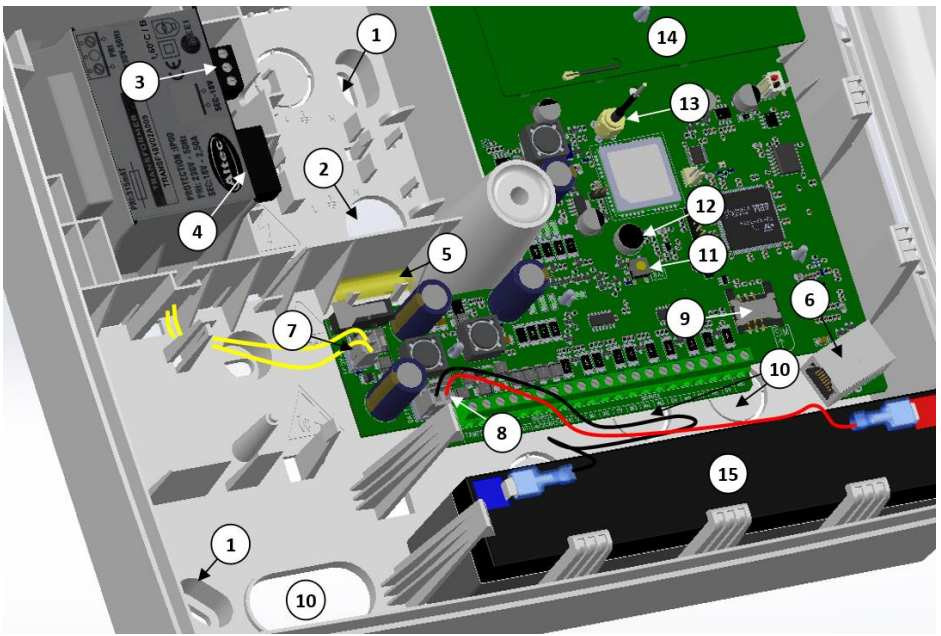

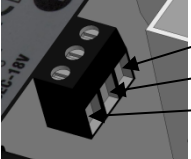
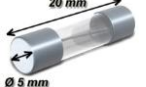
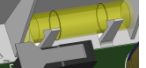
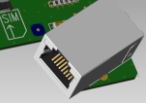
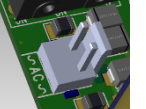
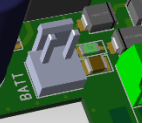
Le SIMPL'GSM-230 est un transmetteur d'alarmes multicanaux, alimenté en 230 VAC se présentant dans un boîtier robuste en ABS traité anti-UV et de classe d'inflammabilité V0.

Le SIMPL'GSM-230 dispose de 9 entrées de déclenchement dont une pour le report du M/A ainsi que de 4 sorties transistorisées paramétrables. Une entrée MIC permet le raccordement de micros d'écoute de type MICRO VOX pour la levée de doute audio.

Le capot, une fois fermé, agit automatiquement sur un contact assurant l'autoprotection à l'ouverture du boîtier.

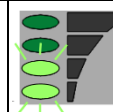
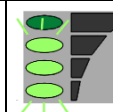
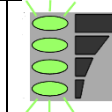

1	Trous de fixation (vis non fournies)
2	Passage pour câble secteur (BT : basse tension)
3	 <p>Borne de raccordement secteur sur transformateur</p> <ul style="list-style-type: none"> Phase Non utilisé Neutre
4	 <p>Fusible primaire du transformateur Type : Verre dimensions : 5X20mm Calibre : 315 mA Action : Temporisé</p>
5	 <p>Niveau à bulle pour faciliter la pose du boîtier</p>
6	 <p>Prise réseau RJ45</p>
7	 <p>Connecteur à verrouillage pour secondaire secteur (fils jaunes)</p>
8	 <p>Connecteur à verrouillage pour cordon de batterie (cordon rouge et noir)</p>
9	 <p>Connecteur pour carte SIM Type : Mini SIM 2FF Taille : 25 X 15 mm</p> <p>Echelle 1:1</p>
10	Passage pour câble (TBTS : très basse tension de sécurité)
11	 <p>Bouton RAZ pour l'effacement de la mémoire pendant la mise sous tension) L'abandon des alarmes en cours (RAZ + touche 9) Pour entrer sur le web-serveur sans code d'accès (RAZ + touche 1)</p>
12	 <p>Microphone pour l'enregistrement des messages vocaux (ne peut être utilisé pour la levée de doute audio)</p>
13	 <p>Connecteur d'antenne standard SMA à dévisser dans le cas de l'utilisation d'une antenne externe</p>

14	Circuit d'antenne					
15	Emplacement pour batterie de type 12V - 2Ah au plomb Batterie non fournie					
16	Barres de niveau (voyants fixes) ou de notifications de défaut (clignotement)					
						
	1 clignote	4 clignote	4 fixe	1 & 2 clignotent	1 à 3 clignotent	1 à 4 clignotent
	Attente de connexion Data-GSM ou défaut APN	Attente de connexion Ethernet	GSM désactivé Ethernet présent	Brouillage GSM	Batterie faible < 9V	Défaut du produit Contacter SAV
17		Eteint : Conditions normales en veille Clignotement : alarme ou transmission en cours				
18		Enregistrement messages audio Enregistrement en mémoire				
	Appui sur une touche Ecoute à distance Clignotement + barres de réseau OK : défaut secteur Clignotement: défaut GSM					
19	Clavier de programmation					
20	Vis unique de fermeture du boîtier M5 X 22					

2. FONCTIONNEMENT

Le SIMPL'GSM (230) est un transmetteur d'alarmes GSM 2G/3G et Ethernet disposant de 9 entrées dont une marche/arrêt et d'une entrée microphone pour la levée de doute audio. Alimenté en 12VDC ou en 230 VAC, Le SIMPL'GSM (230) permet la transmission d'alarmes dans plusieurs formats :

- **SMS** (personnalisables au déclenchement et réarmement)
- **Vocal par canal voix GSM** (message personnalisés enregistrables)
- **Digital par canal voix GSM** (Contact ID analogique)
- **Digital par IP GSM** (Contact ID - DC-09)
- **Digital par ethernet** (Contact ID - DC-09)

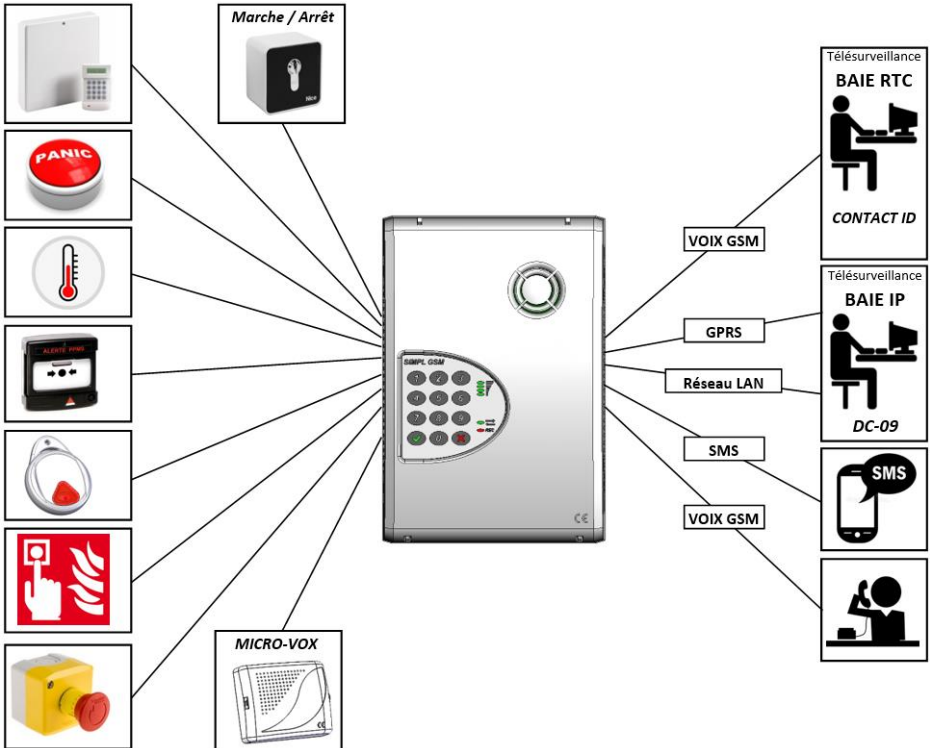

2.1. Cycle de transmission d'alarme

Le SIMPL'GSM a un cycle de transmission qui est figé. Dans le cas d'envoi d'une alarme dans plusieurs formats, les alarmes en digital (télésurveillance) sont transmises en premier, suivies des alarmes SMS, puis des alarmes en vocal.

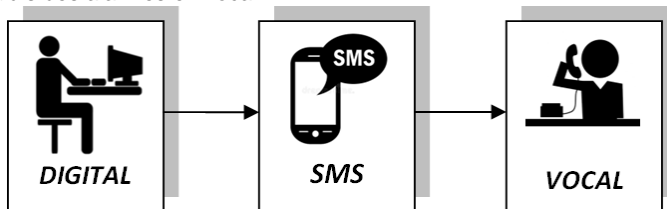

2.1.1. Cycle de transmission en digital



La transmission en digital peut se faire sur 3 types de canaux :

Data-GSM : (GPRS ou UMTS) Nécessite un abonnement data pour fonctionner. Les informations d'alarme sont transmises vers une baie de réception compatible avec le protocole DC09, via des adresses IP ou URL

Ethernet IP : Ne nécessite pas de carte SIM mais doit être raccordé à un réseau local (relié à internet) via une prise RJ45. Les informations d'alarme sont transmises vers une baie de réception compatible avec le protocole DC09, via des adresses IP ou URL.

ATTENTION : Il faut vérifier l'ouverture des ports (port DC09 du télésurveilleur) sur votre réseau local.

Voix-GSM : Nécessite un abonnement GSM Voix. Les informations d'alarme sont transmises sur une baie de réception RTC analogique en contact ID via des numéros de téléphones.

ATTENTION : La qualité de la voix peut varier en fonction des heures de la journée ainsi que de l'encombrement du réseau (Prioriser les canaux IP pour une meilleure fiabilité des transmissions)

L'ordre de transmission en digital est modifiable via le menu 03.04 en vocal ou par l'intermédiaire du web-serveur sur la page digitale.

Canaux de transmission		
Principal Ethernet IP ▼	Secours 1 Data-GSM ▼	Secours 2 Voix-GSM ▼

Dans l'exemple ci-dessus, la transmission se fait prioritairement sur le réseau local (Ethernet IP), en cas d'échec, le SIMPL'GSM passe en Data-GSM, en cas d'échec supplémentaire, la dernière tentative se fera en Voix-GSM.

Le cycle d'appel en digital s'arrête dès que l'on a un acquittement venant du télésurveilleur.

Le nombre de répétitions du cycle digital ainsi que la temporisation entre 2 cycles sont paramétrables dans le menu 04.15. D'usine, le SIMPL'GSM est réglé sur 4 répétitions espacées de 20 secondes

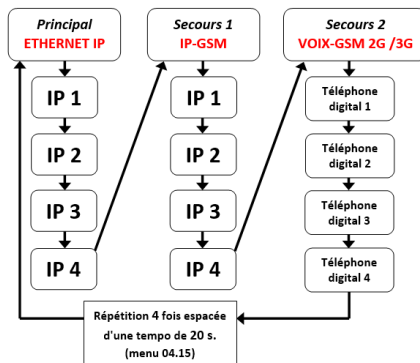

On peut aussi simplement transmettre sur un seul canal en choisissant « aucun » pour le canal de secours 1 et 2 :

Canaux de transmission		
Principal <input type="text" value="Data-GSM"/>	Secours 1 <input type="text" value="Aucun"/>	Secours 2 <input type="text" value="Aucun"/>

2.1.2. Cycle de transmission SMS



Le cycle de transmission des SMS s'effectue une seule fois dans l'ordre des numéros programmés de 1 à 32. Cet ordre peut être modifié pour chaque entrée en programmation technique (menu 04.14).



2.1.3. Cycle de transmission vocal



Le cycle de transmission vocal s'effectue N fois espacé de T secondes dans l'ordre des numéros programmés de 1 à 32. Cet ordre d'appel vocal peut être modifié pour chaque entrée en programmation technique (menu 04.12).



Le nombre de répétitions N du cycle ainsi que la tempo entre 2 cycles T sont paramétrables. D'usine, le SIMPL'GSM est réglé sur 4 répétitions espacées de 20 secondes.

Le cycle d'appel en vocal s'interrompt à réception du premier code d'acquie.

2.1.4. Cycle de transmission complet

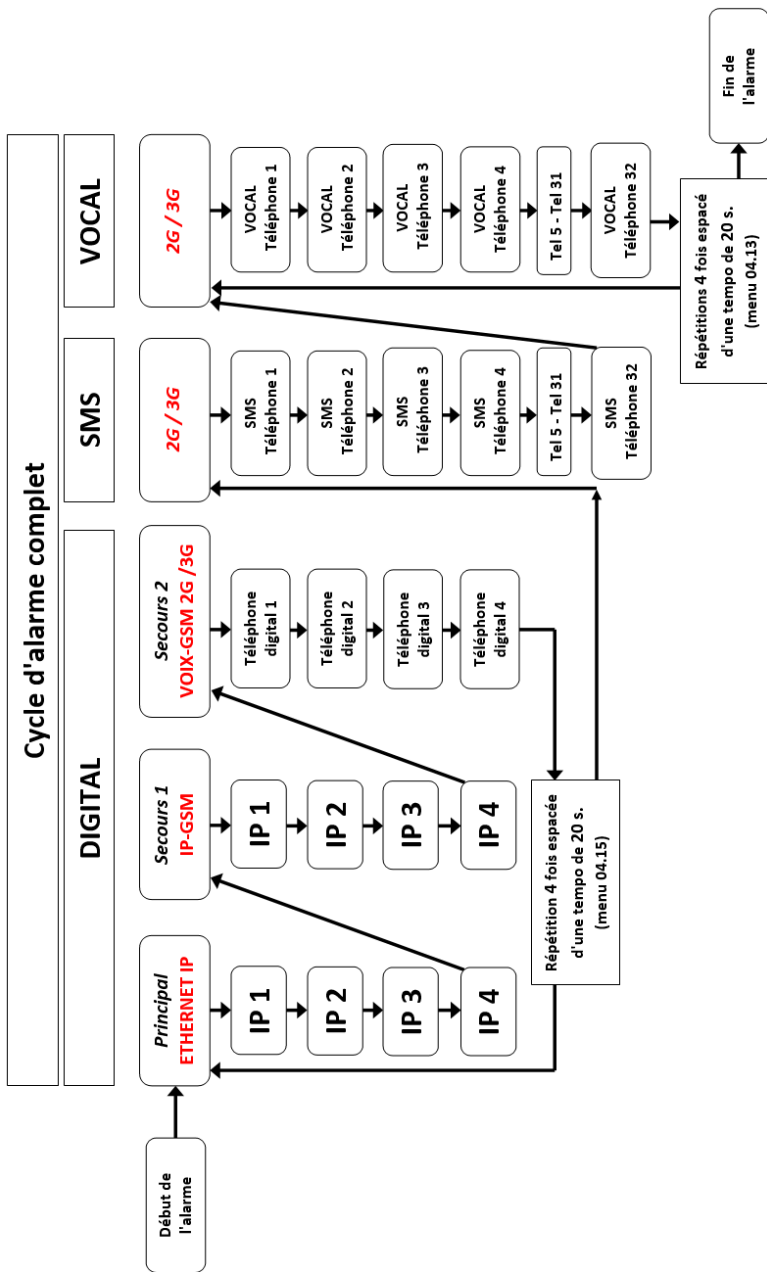

2.2. Télécommandes

Le SIMPL'GSM permet aussi de télécommander des sorties à distance de plusieurs façons :

- Par l'envoi de SMS personnalisables.
- Par reconnaissance du numéro de l'appelant.
- Par un serveur vocal lorsque l'on appelle le SIMPL'GSM.

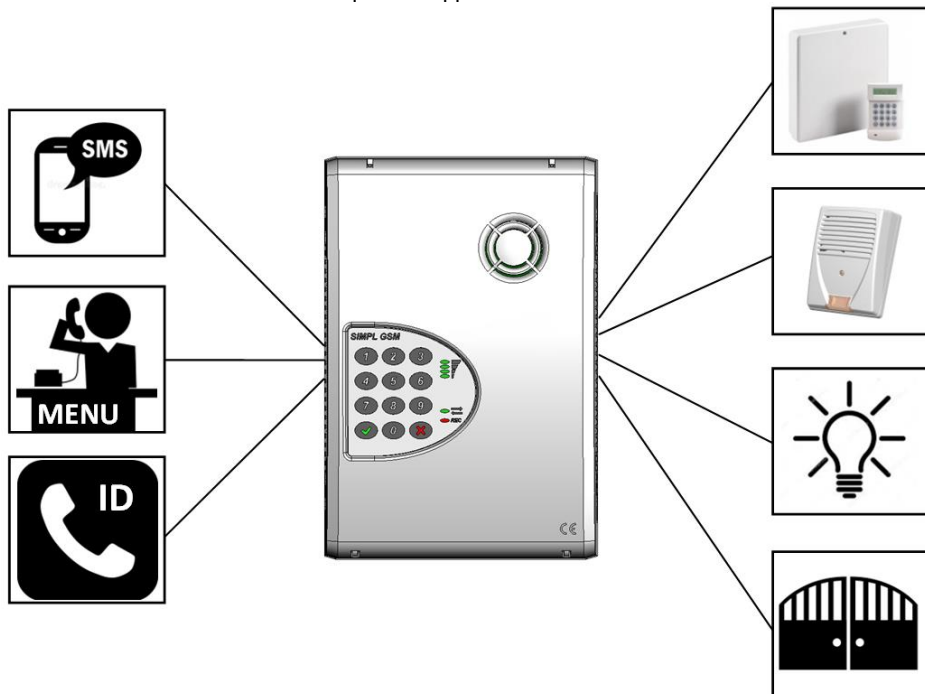

3. CABLAGE

3.1. Description des borniers de raccordement

Au sens de la norme EN 60950 :

Toutes les tensions présentes sur les borniers de la carte électronique sont de niveau TBTS (Très basse tension de sécurité).

Les tensions présentes sur le bornier de raccordement secteur sont de type BT (Basse tension).

CABLAGE	SIMPL'GSM 230	SIMPL'GSM	Inputs Entrées	MIC	Entrée pour raccorder jusqu'à 4 microphones externes de type MICRO VOX Altec
				IN2 à IN8	Entrées de commande Entrées 1 à 8 permettant de déclencher une transmission Réglage usine : - déclenchement par disparition d'un 0V - non asservie à 1/0
				1/0	Entrée Marche / Arrêt Réglage usine : - Marche par disparition d'un 0V
				0V	0V du produit. Raccordez ici le 0V des autres équipements raccordés au SIMPL'GSM
			Outputs Sorties	O4	Sortie de défaut n°4 paramétrable 0V/12V – 100mA
				O3	Sortie de défaut n°3 paramétrable 0V/12V – 100mA
				O2	Sortie de défaut n°2 paramétrable 0V/12V – 100mA
				O1	Sortie de défaut n°1 paramétrable 0V/12V - 100mA
			POWER 12V 0V	Entrée d'alimentation 12VDC (SIMPL'GSM)	
			A.P. TAMPER	Contact d'autoprotection à l'ouverture du boîtier	
			AUX 0.5A + -	Sortie alimentation 12VDC - 0.5A (SIMPL'GSM-230)	
			BATT	Connecteur pour batterie 12V - 2Ah	
			AC	Secondaire du transformateur (SIMPL'GSM-230)	

3.2. Raccordement de l'alimentation

3.2.1. Raccordement de l'alimentation secteur (SIMPL'GSM-230 seulement)

Pour le raccordement au réseau électrique 230VAC, utilisez un câble à 2 conducteurs de section 1.5 mm²

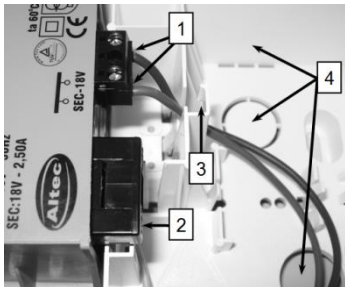

1- La phase et le neutre du secteur se branchent sur le bornier à vis présent sur le dessus du transformateur.

2- Le fusible utilisé **sur le transformateur** est de type temporisé :

315mA Dim. : 5X20 mm.

3- Passer le câble d'alimentation comme indiqué ci-contre

4- Passages de câbles

3.2.2. Raccordement de l'alimentation 12V (SIMPL'GSM seulement)

L'alimentation du SIMPL'GSM doit être fournie par une alimentation 12VDC secourue à puissance limitée en courant continu avec 300mA minimum de disponible. Dans le cas de l'utilisation des sorties, il faut ajouter en plus la consommation de chaque sortie.

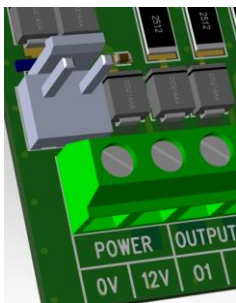

Le SIMPL'GSM est protégé contre les inversions de polarité.

Si le dispositif qui commande les entrées du SIMPL'GSM a une alimentation différente de celui-ci, il est impératif de relier ensemble les 0V des différentes sources d'alimentations.

Le SIMPL'GSM peut aussi être alimenté par une batterie via le connecteur situé au-dessus du bornier à vis et le cordon fourni. Ce mode de câblage permet de se déplacer aisément avec le SIMPL'GSM afin de rechercher l'emplacement pour une réception optimale du réseau et/ou le meilleur opérateur. Cette prise n'est pas prévue pour le raccordement d'une batterie de secours.



ATTENTION (SIMPL'GSM 12V seulement) Le connecteur de batterie n'est pas prévu pour le raccordement d'une batterie de secours, mais seulement pour connecter le cordon fourni à une batterie pour la recherche du meilleur emplacement avant l'installation définitive du produit.

3.3. Installation de la carte SIM

Le choix de la carte SIM se fait par rapport à l'utilisation du produit. Pour avoir une garantie de continuité de service, il est fortement recommandé de choisir un abonnement M2M.

En data IP, la consommation est d'environ 300 octets par transmission.



ATTENTION : Après l'activation d'u canal Data GSM, si la première barre de réseau clignote pendant plus de 2 minutes, cela veut dire que l'APN est inconnu du SIMPL'GSM et n'a pas pu être paramétré automatiquement. Dans ce cas, il faut le renseigner manuellement. 3 méthodes sont possibles :

- En le choisissant dans la liste présente dans le chapitre 4.6.22 de la notice (menu 04.21).
- En le programmant par SMS (menu 04.22).
- Par l'intermédiaire du Web-serveur (Programmation/technique/paramètres GSM).

Option carte SIM	Télésurveillance RTC + vocal	Télésurveillance IP + vocal + SMS	Télésurveillance IP	SMS	Vocal
Data		oui	oui		
SMS		oui		oui	
VOIX	oui	oui			oui

Installer la carte SIM comme indiqué ci-dessous (contacts non visibles) jusqu'à ce qu'elle arrive en butée sans forcer. La carte SIM compatible avec le SIMPL'GSM est une carte de type Mini SIM 2FF de dimensions 25X15mm.

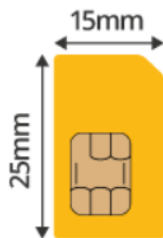
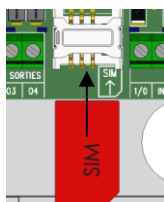

Mini SIM

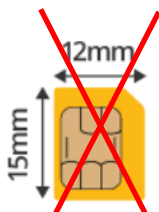

Micro SIM

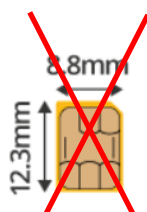

Nano SIM



ATTENTION aux risques de décharges électrostatiques lors de l'insertion de la carte SIM.

Il est préférable d'installer la carte SIM en débranchant l'alimentation du SIMPL'GSM.

Vérifier que votre carte SIM est activée auprès de l'opérateur.

Munissez-vous du code PIN de la carte SIM ainsi que de son code APN.

3.4. Raccordement des sorties « OUTPUTS 1,2,3 ou 4 »

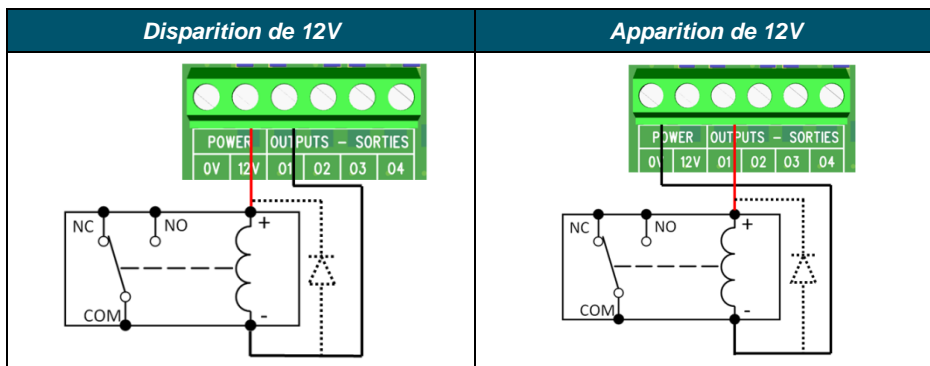

Le SIMPL'GSM dispose de 4 sorties.

La polarité des sorties au repos peut être réglée en positif ou en négatif. Le déclenchement de la sortie inverse la polarité au repos. Il n'y a pas d'état de "boucle ouverte". Une tension de 0V ou 12V est toujours présente sur cette borne. L'utilisation de résistances de rappel n'est pas nécessaire avec ce type de sortie.

Le pouvoir de commutation de ces sorties est limité à 100mA, en positif ou en négatif, ce qui est suffisant pour piloter un relais, une LED, ou une entrée de centrale d'alarme.

Utilisez impérativement une diode de roue libre type 1N4001...4007 si le relais n'en dispose pas en interne.

Sur le SIMPL'GSM 230, utilisez la borne AUX+ pour le 12V permanent.

3.5. Entrées « IN1 à IN8 et 1/0 »

3.5.1. Câblage

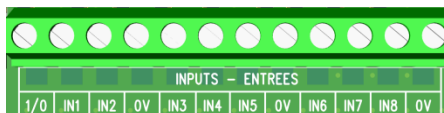

Le SIMPL'GSM offre 9 entrées de commande : IN1 à IN8 et 1/0.

Il n'est pas nécessaire de boucler les entrées non utilisées au 0V.

Ces 9 entrées réagissent à la disparition ou à l'apparition de leur signal de commande : une boucle reliée au 0V (polarité négative) ou une tension positive de 3 à 15V (polarité positive).

Par défaut, les entrées du SIMPL'GSM sont programmées pour être pilotées par une boucle reliée au 0V (polarité négative). Le SIMPL'GSM peut aussi réagir avec la disparition d'une boucle reliée au 12V (polarité positive).

Chaque entrée peut être indépendamment programmée en polarité positive ou négative, et en disparition (NF) ou apparition (NO). Dans le cas de l'utilisation d'une boucle normalement ouverte, il faut les régler en apparition de signal.

Les entrées sont paramétrables et permettent d'envoyer des SMS, des messages vocaux, des alarmes vers un télésurveilleur en digital (IP ou voix).

Chaque entrée IN1 à IN8 peut aussi être temporisée et/ou asservie à l'état de l'entrée 1/0.



ATTENTION : Dans le cas de l'utilisation d'une sortie programmable de centrale pour piloter les entrées, si l'alimentation n'est pas commune aux deux produits il est impératif de relier le 0V de l'alimentation de la centrale au 0V du SIMPL'GSM

CABLAGE

Entrées	Entrée 1/0	ETAT	
		ARRET	MARCHE
	Entrées IN1 - IN8	REPOS	ALARME
Normalement Fermé	Positive 12V AUX +		
	Alarme par disparition	La disparition du 12V déclenche l'entrée	
Normalement Fermé	Négative 0V	Réglage d'usine	Réglage d'usine
	Alarme par disparition	La disparition du 0V déclenche l'entrée	
Normalement Ouvert	Positive 12V AUX +		
	Alarme par apparition	L'apparition du 12V déclenche l'entrée	
Normalement Ouvert	Négative 0V		
	Alarme par apparition	L'apparition du 0V déclenche l'entrée	

3.5.2. Asservissement des entrées IN1 - IN8

Chaque entrée peut être paramétrée pour être asservie en fonction de l'état de l'entrée 1/0 (Marche/Arrêt) Voir menu 04.04

Par défaut, chaque entrée de déclenchement est paramétrée en 24/24.

Entrée 24/24 (non asservie)

Dans ce mode de fonctionnement l'entrée 1/0 (Marche/arrêt), n'a aucune incidence sur la transmission des entrées de déclenchement.

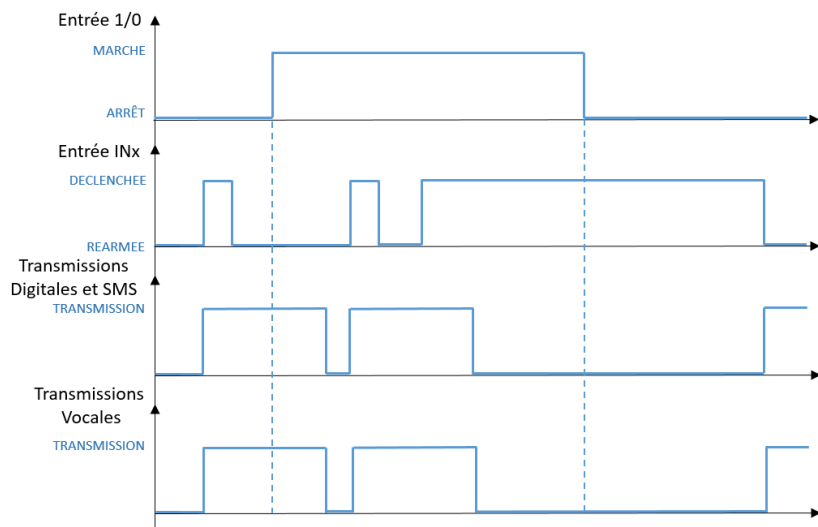

Entrée asservie à la marche

Entrée asservie à la marche	Digital	SMS	Vocal
En Marche	Transmission	Transmission	Transmission
A l'arrêt	Pas de transmission	Pas de transmission	Pas de transmission
Transition M→A Pendant une transmission	Transmission	Transmission	Arrêt de la transmission
Transition A→M	Transmission déclenchement seulement	Transmission déclenchement seulement	Transmission déclenchement seulement

Lorsqu'une entrée est asservie à la marche, son fonctionnement est le suivant

- La transmission de l'entrée ne se fait que si le système est en marche.
- La transmission de l'entrée se fait lors de la mise en marche si elle est déjà déclenchée.
- Si une transmission vocale est en cours au moment du passage à l'arrêt, elle est automatiquement arrêtée
- Par contre, si une transmission digitale ou SMS est en cours au moment du passage à l'arrêt, elle n'est pas arrêtée.

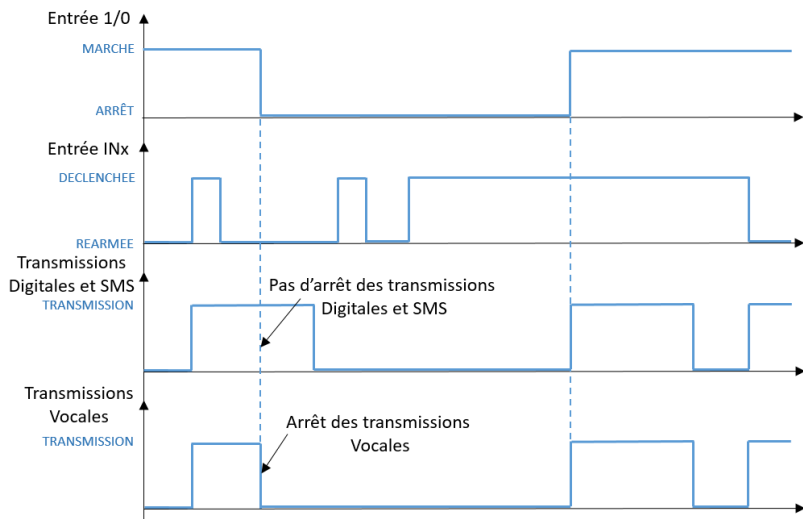

Entrée asservie à l'arrêt

Entrée asservie à l'Arrêt	Digital	SMS	Vocal
En Marche	Pas de transmission	Pas de transmission	Pas de transmission
A l'arrêt	transmission	transmission	transmission
Transition M→A	Transmission déclenchement seulement	Transmission déclenchement seulement	Transmission déclenchement seulement
Transition A→M Pendant une transmission	Transmission	Transmission	Arrêt de la transmission

Lorsqu'une entrée est asservie à l'arrêt, son fonctionnement est le suivant

- La transmission de l'entrée ne se fait que si le système est à l'arrêt.
- La transmission de l'entrée se fait lors de la mise à l'arrêt si elle est déjà déclenchée.
- Si une transmission vocale est en cours au moment du passage en marche, elle est automatiquement arrêtée.
- Par contre, Si une transmission digitale ou SMS est en cours au moment du passage en marche, elle n'est pas arrêtée.

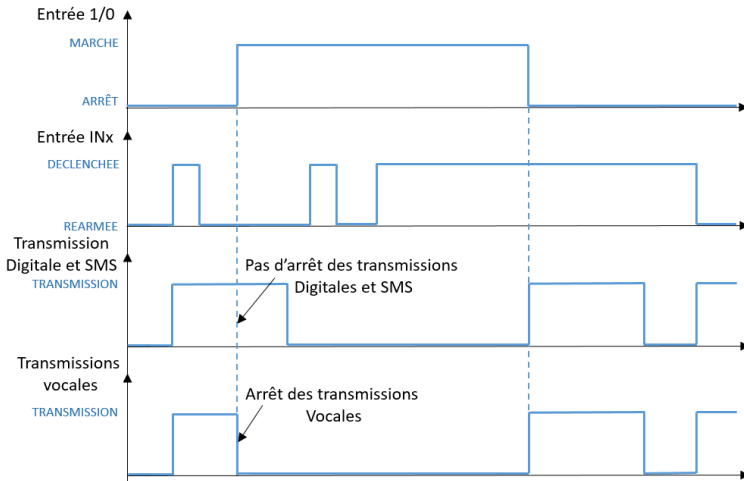

3.6. Raccordement de micros d'écoute déportée type MICRO-VOX

Jusqu'à 4 MICRO-VOX peuvent être branchés sur l'entrée MIC du SIMPL'GSM
 Pour l'alimentation 12V sur SIMPL'GSM 230, utiliser la sortie AUX+.

L'utilisation des microphones se fait dans les cas de figure suivants :

- Après une transmission vocale ou digitale d'une entrée
- Si on appelle le SIMPL'GSM par le serveur vocal

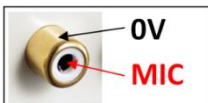
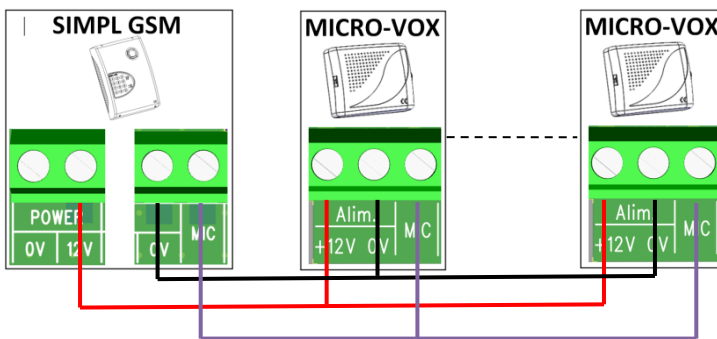

Dans le cas du raccordement depuis une prise RCA, le contour de la prise est le 0V et le point central est le +MIC

3.7. Raccordement de l'autoprotection



L'autoprotection du système est fournie par un contact normalement fermé disposant d'un pouvoir de coupure de 125VAC / 0.1A

L'autoprotection doit être câblée en série sur la boucle d'autoprotection de la centrale d'alarme.

4. PROGRAMMATION

Cette notice détaille la programmation du SIMPL'GSM à l'aide du clavier. Se référer à la notice WEB-SERVEUR pour une programmation par PC.

4.1. Programmation par clavier

Pour entrer en programmation, appuyez 2 secondes sur une touche du clavier.

Si un code est programmé le produit dit : "Bonjour, composez votre code d'accès"

Après avoir composé son code, le SIMPL'GSM dit « code d'accès accepté , voulez-vous être assisté ? »

Sans code, le SIMPL'GSM dit : « Bonjour, Voulez-vous être assisté ? »





Si on répond **NON** le SIMPL'GSM dit :

« Menu général, composez un menu en 2 chiffres puis validez »



Si on répond **OUI** le SIMPL'GSM passe en mode assisté pour une configuration de base rapide et simplifiée.

  Appui 2 secondes	
AUTO >	Bonjour, composez votre code d'accès.*
AUTO >	Voulez-vous être assisté ?
Si OUI >	Menu assisté
Si NON >	Menu général, composez un menu en 2 chiffres puis validez.
01 + Oui	Menu vocal
02 + Oui	Menu SMS
03 + Oui	Menu digital
04 + Oui	Menu technique
NON	Voulez-vous quitter la programmation ?
NON (2 sec.)	Programmation terminée
AUTO > 10 min.	Programmation terminée

* si un code d'accès a été programmé



Si ce voyant clignote, cela indique que le SIMPL'GSM est en cours de transmission d'une alarme. L'entrée en mode de programmation est alors possible uniquement en acquittant les alarmes en cours par une procédure manuelle (voir ci-dessous), ou en attendant la fin de la transmission des alarmes (voyant fixe).

Acquittement manuel des alarmes pour entrer en programmation :

- Si un code est programmé, l'appui sur une touche déclenche un "BIP", il faut alors composer directement le code d'accès au clavier et le SIMPL'GSM dit : "Code d'accès accepté, alarmes acquittées".

- Si aucun code n'est programmé, l'appui sur une touche du clavier ne déclenche aucune réaction du produit, pour arrêter les transmissions en cours il faut :

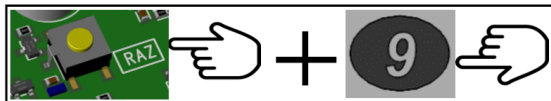

- Ouvrir le capot
- Maintenir le bouton RAZ et appuyer sur la touche 9, le SIMPL'GSM dit : "**alarme acquittée**"

4.2. Menus assistés

Le menu assisté permet de réaliser un paramétrage de base simple et rapide du SIMPL'GSM.

MENU ASSISTE Général	
Auto	Vérification carte SIM *
Auto	Code PIN **
Auto	Code d'accès
Auto	Connexion au réseau
Auto	Voulez-vous programmer la transmission vocale ?
Auto	Voulez-vous programmer la transmission SMS ?
Auto	Voulez-vous programmer la transmission digitale ?
Auto	Programmation terminée

* Si défaut carte SIM, ou si première mise sous tension.

** Si un code PIN est présent.

MENU ASSISTE VOCAL		USINE
Auto	Téléphone vocal	-
Auto	Message général	Aucun
Auto	Transmission vocale des entrées	Désactivé
Auto	Menu d'acquit vocal	Par code : 9

MENU ASSISTE SMS		USINE
Auto	Téléphone SMS	-
Auto	Transmission SMS du M/A	Désactivé
Auto	Transmission SMS des entrées	Désactivé
Auto	Transmission du SMS défaut d'alimentation	Désactivé
Auto	Transmission du test cyclique SMS	Désactivé

MENU ASSISTE DIGITAL		USINE
Auto	Code transmetteur	Aucun
Auto	Canal de transmission	Aucun
Auto*	Adresse IP	-
Auto**	Téléphone digital	-
Auto	Transmission digitale du M/A	Désactivé
Auto	Transmission digitale des entrées	Désactivé
Auto*	Défaut d'alimentation digitale	Désactivé
Auto*	Test cyclique digital	non

* Si le canal de transmission est par IP (Ethernet ou Data-GSM)

** Si le canal de transmission est Voix-GSM

4.3. Programmation VOCALE

Ce menu de programmation permet l'envoi de messages vocaux à destination de correspondants humains.

Vous devez impérativement équiper le SIMPL'GSM d'une carte SIM avec option VOIX.

Il n'est pas possible de faire transiter des messages vocaux en data GSM ou en Ethernet.

Pour une bonne qualité des messages vocaux enregistrables, il est conseillé de :

- Laisser le capot ouvert
- Parler à 30 cm en face du SIMPL'GSM
- Parler d'une voix énergique.
- Enregistrer le message en évitant les bruits de fond.

MENU VOCAL		USINE
00 + Oui	Téléphones vocal	-
01 + Oui	Code d'accès	Aucun
02 + Oui	Transmission vocale du Marche / Arrêt.	Désactivé
03 + Oui	Transmission vocale des entrées	Désactivé
04 + Oui	Message général	Aucun
05 + Oui	Menu d'acquit	Acquit par code : 9
06 + Oui	Transmission vocale défaut alimentation	Désactivé
07 + Oui	Transmission vocale test cyclique	Désactivé

4.3.1. Numéros de téléphones vocaux



Jusqu'à 32 numéros de téléphones vocaux de 24 chiffres peuvent être enregistrés.

Ce menu ne permet pas un accès direct à un numéro, il faut faire défiler les numéros déjà enregistrés en programmation pour en modifier un ou en ajouter un à la suite des autres.

- **Enregistrement d'un nouveau numéro de téléphone**

"Voulez vous enregistrer le numéro de téléphone X ?"

OUI -->

"Composez le n° de téléphone puis validez"

012334466 + OUI

"téléphone X 01234564789 voulez vous modifier ?"

NON -->

suite de la programmation

- **Modification d'un numéro de téléphone existant**

"Téléphone X : 01 23 45 67 89, Voulez vous modifier"

OUI

Composez le n° de téléphone puis validez

012334466 + OUI

téléphone X 01234564789 voulez vous modifier ?

NON -->

suite de la programmation

- **Effacement d'un numéro de téléphone**

"Téléphone X : 01 23 45 67 89, Voulez vous modifier"

- NON --> voulez vous supprimer le numéro de téléphone 1
OUI --> supprimer
NON --> suite de la programmation

4.3.2. Code d'accès



Le code d'accès permet :

- De verrouiller l'accès à toute la programmation.
- De rendre l'accès au web-serveur disponible en permanence.
- D'arrêter les alarmes en cours et de vider la mémoire de transmission

Il doit impérativement comporter 4 chiffres.

Il faut composer 2 fois le code d'accès pour confirmer.

Voulez-vous modifier le code d'accès.

OUI Composer votre code d'accès en 4 chiffres

1234 --> De nouveau composez votre code d'accès en 4 chiffres

1234 --> Code d'accès enregistré.

4.3.3. Transmission vocale du Marche/Arrêt



Ce menu permet d'activer la transmission vocale de l'entrée M/A vers les correspondants enregistrés dans le menu 00

Le SIMPL'GSM permet de transmettre le déclenchement (Marche) et le réarmement (Arrêt) ou simplement le déclenchement (Marche)

4.3.4. Transmission vocale des entrées



Ce menu permet d'activer la transmission vocale des entrées IN1 à IN8

Successivement, le menu 03 propose :

- **De sélectionner l'entrée à activer en vocale :**
Menu vocal, Composez le numéro de l'entrée à programmer puis valider : X
Voulez-vous activer la transmission pour le message de l'entrée X ? OUI/NON

- **De transmettre le réarmement de l'entrée.**

Le message vocal est diffusé uniquement en cas de déclenchement, voulez-vous modifier ?

- **D'enregistrer le message de déclenchement** (Utiliser le microphone intégré)
Voulez-vous modifier le message de l'entrée X déclenchée ?
- **D'enregistrer le message de réarmement** (Utiliser le microphone intégré)
Voulez-vous modifier le message de l'entrée X réarmée ?

4.3.5. Message général



Ce menu permet d'enregistrer le message général. Le message général est un message qui est diffusé en premier quel que soit l'alarme vocale avant la diffusion du message de défaut. Ce message permet l'identification du site lors d'une alarme vocale.

4.3.6. Menu d'acquit



Pour l'acquiescement des transmissions vocales le SIMPL'GSM propose 4 méthodes afin d'acquiescer les alarmes à distance. D'usine l'acquit par code 9 est paramétré.

La sélection du mode d'acquiescement voulu se fait en appuyant successivement sur la touche NON en réponse à la question "Voulez-vous modifier ? "

Menu d'acquit vocal		USINE
NON	Acquit au décroché	-
NON	Acquit par code	9
NON	Acquit par * ou #	-
NON	Acquit par raccroché	-

- **Acquit au décroché :**

Cette méthode permet d'acquiescer l'alarme dès que le correspondant décroche son téléphone ou à la première boîte vocale rencontrée dans le cycle d'appel.



ATTENTION : dans ce cas de figure, il y a un risque que l'alarme ne soit pas traitée car si le premier appel passe sur boîte vocale, le transmetteur ne passera plus aux numéros suivants.

Assurez-vous aussi d'avoir un message général assez long afin que l'alerte vocale ne soit pas diffusée pendant l'annonce d'accueil de votre boîte vocale.

L'acquit au décroché est actif à condition qu'il n'y ait pas de raccroché du correspondant avant ou pendant la diffusion des messages, ceci afin de ne pas rater l'alarme

- **Acquit par code :**

C'est la méthode d'acquiescement par défaut pour les acquits vocaux. Un code à 4 chiffres peut être programmé.

2 cas de figure existent :

- **Code d'usine 9 :** à l'issue des messages d'alertes, le transmetteur dit : "Composer le 9 pour acquiescer". L'utilisateur n'a pas à se souvenir du code, le produit l'annonce à distance. Ceci est valable uniquement pour le code 9.
- **Autre code :** Si un autre code que le 9 est programmé, le transmetteur dit : "Composer le code d'acquit"

- **Acquit par étoile ou dièse :**

Dans certains cas, les correspondants peuvent exiger un acquittement par * ou # (police, gendarmerie).

A l'issu de la diffusion des messages, le transmetteur dit : Composez * ou # pour acquitter

- **Acquit par raccroché :**

Cette méthode est utile lorsque l'on appelle des correspondants qui ne peuvent pas acquitter par les touches (Box qui ne retransmet pas les touches, smartphone défaillant, autocom....)

Après la transmission des messages d'alertes, le transmetteur dit : "Veuillez raccroché pendant les bips" puis émet des bips pendant 9 secondes. S'il n'y a pas de raccroché à l'issu des BIPS, le SIMPL'GSM passe au numéro suivant ou rappelle le même numéro si un seul téléphone est programmé.

4.3.7. Transmission vocale défaut d'alimentation



Ce menu permet le paramétrage de la transmission d'une alerte en cas d'alimentation basse (SIMPL'GSM) ou de batterie faible et défaut secteur (SIMPL'GSM 230) vers 4 numéros de téléphone spéciaux dédiés (Entrée interne).

Successivement le SIMPL'GSM propose :

- L'activation/désactivation de la transmission du défaut en vocal (usine : désactivé).
- Le seuil de tension du défaut d'alimentation (usine : 12V) ou batterie (SIMPL'GSM 230)
- La temporisation de prise en compte du défaut réglable de 1 à 9999 s. (usine : 20s.) Cette temporisation est commune pour le mode vocal, SMS et digital.
- La temporisation du défaut secteur (SIMPL'GSM 230)
- La programmation des 4 numéros de téléphone dédiés à ce défaut.



Pour le SIMPL'GSM 230, le défaut de batterie n'est pas un test de défaillance (capacité de batterie), mais un test de sa tension après une coupure secteur, une batterie absente ou ne tenant plus la charge ne sera pas détectée. Il faut prévoir le remplacement de la batterie interne à chaque entretien du système.

4.3.8. Transmission vocale test cyclique



Ce menu permet le paramétrage d'un test cyclique en vocal vers 4 numéros dédiés (Entrée interne).

En l'absence de télésurveilleur, le test cyclique permet à l'utilisateur de vérifier périodiquement le fonctionnement de son transmetteur.

Successivement, le SIMPL'GSM propose :

- L'activation/désactivation de la transmission du test cyclique en vocal. (Usine : désactivé).
- La programmation des 4 numéros de téléphone dédiés au test cyclique.
- La vérification/modification de la date et l'heure actuelle.
- Le type de temporisation : appuyer sur 1 pour une temporisation en heure et 2 pour une temporisation en jours.
- L'intervalle de temps entre 2 tests cycliques (de 1 à 999 heures/jours).
- La date et l'heure pour le déclenchement du premier test cyclique.

4.4. Programmation SMS

Ce menu de programmation permet l'envoi de SMS.

Vous devez impérativement équiper le SIMPL'GSM d'une carte SIM avec option SMS.

Il n'est pas possible de transiter des SMS en data-GSM ou en Ethernet.

MENU SMS		USINE
00 + Oui	Téléphones pour les SMS	-
01 + Oui	Code d'accès	Aucun
02 + Oui	Transmission SMS du Marche/Arrêt	Désactivé
03 + Oui	Transmission SMS des entrées	Désactivé
04 + Oui	Transmission SMS défaut alimentation	Désactivé
05 + Oui	Transmission SMS test cyclique	Désactivé

4.4.1. Téléphones pour les SMS



Jusqu'à 32 numéros de téléphones SMS de 24 chiffres chacun peuvent être enregistrés en mémoire.

Ce menu ne permet pas un accès direct à un numéro, il faut faire défiler les numéros déjà enregistrés en programmation pour en modifier un ou en ajouter un à la suite des autres.

- **Enregistrement d'un nouveau numéro de téléphone**

"Voulez-vous enregistrer le numéro de téléphone X ?"

OUI -->

"Composez le n° de téléphone puis validez"

0123456789 + OUI

"téléphone X 0123456789 voulez-vous modifier ?"

NON -->

suite de la programmation

- **Modification d'un numéro de téléphone existant**

"Téléphone X : 01 23 45 67 89, Voulez-vous modifier"

OUI

"Composez le n° de téléphone puis validez"

012334466 + OUI

"téléphone X 01 23 45 67 89 voulez-vous modifier ?"

NON -->

suite de la programmation

- **Effacement d'un numéro de téléphone**

"Téléphone X : 01 23 45 67 89, Voulez-vous modifier"

NON -->

voulez-vous supprimer le numéro de téléphone 1

OUI -->

supprimer

NON -->

suite de la programmation

4.4.2. Code d'accès



Le code d'accès permet :

- De verrouiller l'accès à toute la programmation.
- De rendre l'accès au web-serveur disponible en permanence.
- D'arrêter les alarmes en cours et de vider la mémoire de transmission

Il doit impérativement comporter 4 chiffres.

Il faut composer 2 fois le code d'accès pour confirmer.

Voulez-vous modifier le code d'accès.

OUI Composez votre code d'accès en 4 chiffres

1234 --> De nouveau composez votre code d'accès en 4 chiffres

1234 --> Code d'accès enregistré.

4.4.3. Transmission SMS de l'entrée 1/0



Ce menu permet l'activation de la transmission de l'entrée Marche/Arrêt par SMS vers les numéros de téléphone programmés dans le menu 00 (téléphone SMS)

Successivement, le SIMPL'GSM demande :

- Si on souhaite activer la transmission de l'entrée 1/0 (Marche/Arrêt)
- Si on veut transmettre seulement le déclenchement de l'entrée 1/0 (déclenchement = marche) mais aussi son réarmement (réarmement = arrêt).
- La personnalisation du SMS de déclenchement et celui de réarmement si validé précédemment.
- SMS déclenchement d'usine : Mise en marche (+ date et heure).
- SMS réarmement d'usine : Mise à l'arrêt (+ date et heure).

La personnalisation des SMS se fait en envoyant un SMS au SIMPL'GSM après que ce dernier dise : "Attente de réception du SMS personnalisé"

L'ordre d'envoi vers les téléphones peut être modifié dans le menu 04.14 (ordre d'envoi SMS).

4.4.4. Transmission SMS des entrées



Ce menu permet d'activer l'envoi de SMS pour les entrées IN1 à IN8.

Successivement, le SIMPL'GSM demande :

- Le numéro de l'entrée à activer.
- Si on veut transmettre seulement le déclenchement de l'entrée (usine) mais aussi son réarmement.
- La personnalisation du SMS de déclenchement et celui de réarmement si validé précédemment.

SMS déclenchement d'usine : Entrée X déclenchée (+ date et heure)

SMS réarmement d'usine : Entrée X réarmée (+ date et heure)

La personnalisation des SMS se fait en envoyant un SMS au SIMPL'GSM après que ce dernier dise : "Attente de réception du SMS personnalisé"

L'ordre d'envoi vers les téléphones peut être modifié dans le menu 04.14 (ordre d'envoi SMS).

4.4.5. Transmission SMS défaut d'alimentation



Ce menu permet le paramétrage de la transmission d'une alerte SMS en cas d'alimentation basse (SIMPL'GSM) ou de batterie faible et de défaut secteur (SIMPL'GSM 230) vers 4 numéros de téléphone spéciaux dédiés (Entrée interne).

Successivement le SIMPL'GSM propose :

- L'activation/désactivation de la transmission du défaut en vocal (usine : désactivé).
- Le seuil de tension du défaut d'alimentation (usine : 11V) ou batterie (230V)
- La temporisation de prise en compte du défaut réglable de 1 à 9999 s. (usine : 20s.) Cette temporisation est commune pour le mode vocal, SMS et digital.
- La temporisation du défaut secteur (SIMPL'GSM 230)
- La programmation des 4 numéros de téléphone dédiés à ce défaut.

4.4.6. Transmission SMS test cyclique



Ce menu permet le paramétrage d'un test cyclique par SMS vers 4 numéros dédiés (Entrée interne).

En l'absence de télésurveilleur, le test cyclique permet à l'utilisateur de vérifier périodiquement le fonctionnement de son transmetteur.

Successivement, le SIMPL'GSM demande :

- L'activation/désactivation de la transmission du test cyclique en vocal. (Usine : désactivée).
- La programmation des 4 numéros de téléphone dédiés au test cyclique par SMS
- La vérification/modification de la date et l'heure actuelle.
- Le type de temporisation : appuyer sur 1 pour une temporisation en heure et 2 pour une temporisation en jours.
- L'intervalle entre 2 tests cycliques (de 1 à 999 heures/jours)
- La date et l'heure pour le déclenchement du premier test cyclique.
- La personnalisation du SMS de test cyclique via l'envoi d'un SMS au SIMPL'GSM

4.5. Programmation DIGITALE

MENU DIGITAL		USINE
00 + Oui	Téléphone digital	-
01 + Oui	Code d'accès	Aucun
02 + Oui	Transmission digitale du M/A	Désactivé
03 + Oui	Transmission digitale des entrées	Désactivé
04 + Oui	Canaux de transmission	-
05 + Oui	Code transmetteur	Aucun
06 + Oui	Transmission digitale défaut alimentation	Désactivée
07 + Oui	Transmission digitale test cyclique	Désactivée
08 + Oui	Adresses IP	-
09 + Oui	Supervision IP / polling	Désactivée
10 + Oui	Transmission digitale des défauts	
11 + OUI	Horodatage IP	Désactivée

MENU ASSISTE DIGITAL		USINE
Auto	Code transmetteur	Aucun
Auto	Canal de transmission	Aucun
Auto**	Téléphone digital	-
Auto*	Adresse IP	-
Auto	Transmission digitale du M/A	Désactivé
Auto	Transmission digitale des entrées	Désactivé
Auto	Défaut d'alimentation digital	Désactivé
Auto	Test cyclique digital	non

* Si le canal de transmission est IP (Ethernet ou data-GSM)

** Si un des canaux de transmission est VOIX-GSM

Menu adresse IP (assisté)		USINE
Auto >	Voulez-vous enregistrer/modifier l'adresse IP ?	-
Auto >	Voulez-vous supprimer l'adresse IP ?	-
Auto >	Saisie de l'adresse IP	-
Auto >	TCP ou UDP	TCP
Auto >	Saisie du port	-

* Impossible de programmer l'URL en vocal

4.5.1. Téléphone digital

0 3 0 0

Ce menu permet de renseigner le ou les numéros de téléphone du télésurveilleur équipé d'une baie RTC en Contact ID.

Uniquement utile en cas de télésurveillance par le canal Voix-GSM. (Analogique)

Jusqu'à 4 numéros de téléphones digitaux de 24 chiffres chacun peuvent être enregistrés en mémoire.

Ce menu ne permet pas un accès direct à un numéro, il faut faire défiler les numéros déjà enregistrés en programmation pour en modifier un ou en ajouter un à la suite des autres.



ATTENTION : Le canal VOIX-GSM peut générer des erreurs de transmissions en raison des différents codecs audio utilisés par cette technologie. Pour une meilleure fiabilité des transmissions, la transmission en IP doit toujours être priorisée.

4.5.2. Code d'accès

0 3 0 1

Le code d'accès permet :

- De verrouiller l'accès à toute la programmation.
- De rendre l'accès au web-serveur disponible en permanence.
- D'arrêter les alarmes en cours et de vider la mémoire de transmission

Il doit impérativement comporter 4 chiffres.

Il faut composer 2 fois le code d'accès pour confirmer.

Voulez-vous modifier le code d'accès.

OUI Composer votre code d'accès en 4 chiffres

1234 --> De nouveau composez votre code d'accès en 4 chiffres

1234 --> Code d'accès enregistré.

4.5.3. Transmission digitale du M/A

0 3 0 2

Ce menu permet l'activation ou la désactivation de la transmission digitale de l'entrée Marche/Arrêt (1/0) au télésurveilleur.

4.5.4. Transmission digitale des entrées

0 3 0 3

Ce menu permet d'activer les entrées que l'on veut transmettre vers le télésurveilleur et de paramétrer les codes de défauts de chaque entrée en fonction du protocole.

Seuls les codes d'alarme des entrées IN1 à IN8 sont modifiables.

Menu digital composez le numéro de l'entrée à programmer

X --> Transmission digitale entrée X, paramètre désactivé ! Voulez-vous modifier ?

OUI --> Entrée X le code est le 130, voulez-vous modifier ?

NON --> Menu digital, voulez-vous programmer une autre entrée ?

Codes d'alarme en Contact ID :

Ce protocole est composé de codes d'alarmes à 3 chiffres, chaque code d'entrée peut être modifié au clavier en fonction de son utilisation.

Vous trouverez ci-contre des exemples de codes en contact ID les plus courants.

Seuls les codes des entrées IN1 à IN8 sont modifiables.

Exemples de codes Contact ID	
Type d'alarme	Code CID
Intrusion	130
Feu	110
Feu supervision	200
Test cyclique	602
Défaut batterie	302
Défaut secteur	301
Alarme médicale	100
Alarme panique	120
Alarme Autoprotection	137
Marche / Arrêt	401

4.5.5. Canaux de transmission



Ce menu permet de régler l'ordre des canaux de transmission en digital le SIMPL'GSM dispose de 2 canaux de secours. Les 3 canaux en digital sont :

- Data-GSM : Appelé aussi GPRS(2G) ou UMTS (3G) nécessite un abonnement data pour fonctionner. Les informations d'alarme sont orientées vers une baie de réception compatible avec le protocole DC09.
- Ethernet : Ne nécessite pas de carte SIM, mais doit être raccordé à un réseau local avec accès à internet via une prise RJ 45. Les informations d'alarme sont orientées vers une baie de réception compatible avec le protocole DC09.
- Voix GSM : Nécessite un abonnement voix. Les informations d'alarmes sont transmises sur une baie de réception RTC en Contact ID.



ATTENTION : Le canal VOIX-GSM peut générer des erreurs de transmissions en raison des différents codecs audio utilisés par cette technologie. Pour une meilleure fiabilité des transmissions, la transmission en IP est recommandée dans la mesure du possible.

4.5.6. Code transmetteur



Ce code est le numéro de compte client ou code PROM pour le télésurveilleur. Ce code peut contenir jusqu'à 4 chiffres en canal VOIX GSM, et 6 chiffres max en canal IP (ETHERNET et DATA-GSM).



ATTENTION : Si le canal VOIX GSM est sélectionné dans les canaux de transmissions, le code transmetteur sera limité à 4 chiffres même pour la transmission sur canaux IP

4.5.7. Transmission digitale défaut d'alimentation



Ce menu permet le paramétrage de la transmission d'une alerte en cas d'alimentation basse (SIMPL'GSM) ou de batterie faible et de défaut secteur (SIMPL'GSM 230) vers le télésurveilleur (Entrée interne).

Successivement le SIMPL'GSM propose :

- L'activation/désactivation de la transmission du défaut (usine : désactivé).
- Le seuil de tension du défaut d'alimentation (12V) ou batterie et secteur (230V)
- La temporisation de prise en compte du défaut réglable de 1 à 9999 s. (usine : 20s.) Cette temporisation est commune pour le mode vocal, SMS et digital.
- La temporisation du défaut secteur (SIMPL'GSM 230)

4.5.8. Transmission digitale test cyclique



Ce menu permet le paramétrage du test cyclique vers le télésurveilleur (Entrée interne).

Successivement, le SIMPL'GSM propose :

- L'activation/désactivation de la transmission du test cyclique en digital. (usine : désactivé).
- La vérification/modification de la date et l'heure actuelle.
- le type de temporisation : appuyer sur 1 pour une temporisation en heure et le 2 pour une temporisation en jours.
- L'intervalle entre 2 tests cyclique (de 0 à 999 heure/jours)
- La date et l'heure pour le déclenchement du premier test cyclique.

4.5.9. Adresse IP du télésurveilleur



La programmation des adresses IP passe par un menu assisté

Ce menu assisté permet de renseigner les adresses IP du télésurveilleur.

Le SIMPL'GSM permet de rentrer 4 adresse IP différentes.

Le SIMPL'GSM demande successivement via un menu assisté :

Menu assisté Adresse IP		USINE
Auto >	Voulez-vous enregistrer/modifier l'adresse IP ?	-
Auto >	Voulez-vous supprimer l'adresse IP ?	-
Auto >	Saisie de l'adresse IP *	-
Auto >	TCP ou UDP	TCP
Auto >	Saisie du port	-

* Si URL, programmation via le serveur web ou menu 04.30 par SMS

- **L'adresse IPV4:**
Bloc1.Bloc2.Bloc3.Bloc4
Chaque bloc est composé d'un chiffre entre 0 et 255
- **Le protocole de communication IP (TCP ou UDP)**
- **Le numéro de port du logiciel de télésurveillance correspondant au protocole DC09**
Le numéro de port est composé de 5 chiffres entre 00000 et 65535



Attention : dans certains cas, le télésurveilleur ne donne pas son adresse IP mais son nom de domaine (ex : telesurveilleur.fr). Ce nom de domaine peut être entré via le web-serveur embarqué du SIMPL'GSM. On peut aussi le programmer par SMS à l'aide du menu 04.22 .Si vous n'avez pas moyen de programmer le SIMPL'GSM ni par PC ni par SMS, demandez l'adresse IPV4 à votre télésurveilleur afin de la rentrer manuellement via le clavier

4.5.10. Supervision IP / Polling



Ce menu permet l'envoi d'une trame de supervision au télésurveilleur à intervalle de temps régulier afin de s'assurer de la continuité de la liaison avec ce dernier.

Le paramètre d'activation est commun à la supervision en Ethernet IP et en Data-GSM.

Pour désactiver la supervision d'un des 2 canaux, il faut mettre 0 dans sa valeur de temporisation.

Pour le report de défaut, une sortie programmable du SIMPL'GSM peut être attribuée en défaut de supervision, ou envoyé sur le deuxième canal au télésurveilleur en activant la transmission du défaut de supervision.



Attention : Afin de ne pas remplir la mémoire d'événements avec la supervision, le SIMPL'GSM inscrit la supervision réussie en mémoire d'évènement seulement si sa temporisation est supérieure ou égale à 10 mn. Néanmoins, elle sera toujours inscrite en cas d'échec quel que soit la temporisation.

La gestion de l'absence de supervision est à la charge du télésurveilleur.

4.5.11. Transmission digitale des défauts



Le SIMPL'GSM permet la transmission de défauts internes au télésurveilleur.

Dans ce menu, le SIMPL'GSM propose successivement l'activation de la transmission de chaque défaut.

Type de défaut	Code CID	Zone
Défaut d'alimentation	302	00
Défaut GSM	351	01

Défaut brouillage GSM	344	01
Défaut Ethernet IP	351	02
Défaut de supervision / polling IP	356	01 pour GSM 02 pour ETHERNET
Défaut d'acquit	354	00

Les codes Contact ID de ces défauts ne sont pas modifiables

Pour la transmission des défauts, il y a 2 cas de figure :

- S'il y a 2 canaux de transmission (Data-GSM + Ethernet), le défaut d'un canal sera immédiatement transmis sur le canal restant.
- Si il n'y a qu'un canal de transmission, l'information de défaut de ce dernier et son retour seront envoyés au télésurveilleur en même temps, à son rétablissement
- Si l'horodatage IP est activé, le télésurveilleur pourra connaître la date et l'heure de l'apparition du défaut.

4.5.12. Horodatage IP



L'activation de cette fonction permet d'ajouter la date et l'heure précise du déclenchement en commentaires dans la trame IP envoyée chez le télésurveilleur.

En plus de la date et de l'heure, le SIMPL'GSM ajoute automatiquement dans la trame IP :

En Data-GSM : Numéro IMEI du module GSM

Numéro ICCID de la carte SIM

En Ethernet : Adresse MAC du SIMPL'GSM

4.6. Programmation TECHNIQUE

Ce menu permet le paramétrage de différentes options, ainsi que les paramètres des entrées de déclenchement et des sorties programmables.

MENU TECHNIQUE		USINE
00 + Oui	Version / Mise à jour	-
01 + Oui	Code d'accès	Aucun
02 + Oui	Code PIN	-
03 + Oui	Date et heure	-
04 + Oui	Configuration des entrées	-
05 + Oui	Configuration des sorties	-
06 + Oui	Serveur vocal	-
07 + Oui	Code serveur vocal	-
08 + Oui	Accusé de réception par SMS	Désactivé
09 + Oui	Tension défaut batterie	11V
10 + Oui	Niveau de réception selon la SIM dans le produit	-
11 + Oui	Niveau de réception des réseaux GSM présents sur 10	-
12 + Oui	Ordre d'appel vocal	
13 + Oui	Nombre de tentatives vocales.	4 cycles 20s
14 + Oui	Ordre d'envoi SMS	
15 + Oui	Cycle de transmission digital	4 cycles 20s
16 + Oui	Levée de doute audio	Désactivé 30 secs
17 + Oui	Configuration du blocage des appels entrants	Désactivé
18 + Oui	Protocole digital dégradé	Désactivé
19 + Oui	Utilisation du produit sans GSM	Désactivé
20 + Oui	Forçage de l'opérateur	Désactivé
21 + Oui	Menu APN	Auto
22 + Oui	Programmation par SMS	-
23 + Oui	DHCP	-
24 + Oui	Localisation d'installation	France
25 + Oui	Etat du produit	
26 + Oui	Etat des entrées	
27 + Oui	Suivi audio de la transmission	Désactivé
28 + Oui	Diagnostic de transmission	
29 + Oui	Simulation des sorties	

Configuration des sorties (03)		USINE
Auto >	Composer le numéro de la sortie a programmer puis valider	-
Auto >	Choix du type de sortie	-
Auto >	Impulsionnel ou Marche/Arrêt*	-
Auto >	Polarité de la sortie (Apparition 12V ou Disparition 12V)	-
Auto >	Temporisation de la sortie	-

* uniquement en mode télécommande

Configuration des entrées (02)		USINE
Auto >	Composer le numéro de l'entrée a programmer puis valider	-
Auto >	Polarité de l'entrée	Négative
Auto >	Contact de l'entrée	NC
Auto >	Temporisation de l'entrée	0s

* SIMPL'GSM-230 seulement

4.6.1. Version soft et mise à jour



Ce menu permet de connaître la version du programme du SIMPL'GSM, de paramétrer les mises à jour automatiques ou de déclencher une mise à jour manuelle.

Le produit annonce sa version.

Le numéro de version SOFT est aussi présent sur l'étiquette de n° de série présent dans l'appareil.

Mise à jour manuelle

Après avoir annoncé la version du produit, le SIMPL'GSM propose de mettre à jour son programme interne.

Si vous ne désirez pas le faire, appuyez sur NON.

Le SIMPL'GSM vous proposera l'activation/désactivation des mises à jour automatiques. Si vous désirez les activer, appuyez sur OUI.

Le SIMPL'GSM privilégiera l'ETHERNET pour éviter des consommations de Data-GSM et pour être plus rapide.

Si aucun des 2 canaux n'est disponible, le SIMPL'GSM dit : « mise à jour impossible », les raisons peuvent être les suivantes :

- Câble réseau débranché ou réseau non relié à internet ou port de téléchargement 6001 en UDP bloqué par le réseau ou la BOX
- APN de la carte SIM non reconnu automatiquement
- Pas d'option Data-GSM dans la carte SIM
- Pas d'activation du canal Data-GSM dans le menu 03.04 « canaux de transmission »

Au démarrage de la mise à jour, le SIMPL'GSM dit : "Programmation terminée, mise à jour du produit veuillez patienter".

Si la mise à jour n'est pas nécessaire, le SIMPL'GSM dit : "le produit est déjà à jour"

Si une mise à jour existe, le SIMPL'GSM lance automatiquement sa mise à jour.



Pendant le téléchargement de la mise à jour, les leds de la barre de réseau font un chenillard de haut en bas.

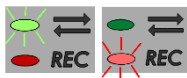

Après le téléchargement, l'installation du nouveau logiciel est indiquée par le clignotement lent du voyant vert puis par le clignotement rapide du voyant rouge.

Dès la mise à jour terminée le produit redémarre comme lors d'une mise sous tension.

Dès l'apparition des barres de réseau, le produit est de nouveau opérationnel.



- Sans Ethernet, l'utilisation du canal Data-GSM pour la mise à jour doit être paramétrée de manière volontaire dans le choix des canaux du menu canaux de transmission (03.05). Chaque mise à jour nécessite 2 Mo de data.

- Pendant la mise à jour, les sorties du SIMPL'GSM se désactivent un court instant, avant de reprendre leur état initial d'avant mise à jour.

- Ne jamais couper l'alimentation du SIMPL'GSM pendant la mise à jour du produit

Mise à jour automatique

La première demande de mise à jour automatique s'effectue à la mise sous tension, si un câble réseau est branché sur un réseau relié à internet.

Cette mise à jour automatique ne peut pas se déclencher si :

- Cette mise à jour n'est pas essentielle.
- Une sortie est configurée, ceci pour éviter le changement d'état de cette sortie pendant le redémarrage du SIMPL'GSM. et éviter des fausses alarmes.
- L'option est décochée.
- Le dispositif de protection ou la BOX mis en place sur votre réseau Ethernet empêche la communication sur le port UDP 6001 (port de mise à jour).
- En cas d'APN non configuré (clignotement de la première barre de réseau) ou de canal Data GSM non activé (menu 03.04)



- Pendant la mise à jour, les sorties du SIMPL'GSM se désactivent un court instant, avant de reprendre leur état initial d'avant mise à jour.
- En cas de choix de mise à jour automatique, il ne faut pas utiliser les sorties programmables.
- Ne jamais couper l'alimentation du SIMPL'GSM pendant la mise à jour du produit.

4.6.2. Code d'accès



Le code d'accès permet :

- De verrouiller l'accès à toute la programmation.
- De rendre l'accès au web-serveur disponible en permanence.
- D'arrêter les alarmes en cours et de vider la mémoire de transmission

Il doit impérativement comporter 4 chiffres.

Il faut composer 2 fois le code d'accès pour confirmer.

Voulez-vous modifier le code d'accès.

OUI Composer votre code d'accès en 4 chiffres

1234 --> De nouveau composez votre code d'accès en 4 chiffres

1234 --> Code d'accès enregistré.

4.6.3. Code PIN







Ce menu permet de supprimer le code PIN d'une carte SIM pour autoriser le fonctionnement du produit.

Assurez-vous que la carte SIM soit activée par l'opérateur, et munissez-vous du code PIN.

En cas de défaut de carte SIM le SIMPL'GSM dit : "défaut Carte SIM" et retourne au menu général.

En cas de code PIN déjà supprimé, le transmetteur dit code PIN absent et retourne au menu général.

Etape	SIMPL'GSM	Saisie clavier
1	"le code PIN est présent, le fonctionnement de l'interface nécessite la suppression du code PIN, veuillez composer en 4 chiffres le code PIN, 3 tentatives restantes"	> Saisir le code PIN xxxx

2	<p>"Le code PIN est xxxx voulez-vous modifier ?"</p> <p>(Etape de confirmation du code PIN composé)</p>	<p> >NON si le code Pin composé est correct (cette vérification permet d'éviter de griller une tentative sur les 3 possibles)</p> <p> >OUI si on a mal composé le code PIN, le SIMPL'GSM retourne alors à l'étape 1 et dit "Veuillez composer le code pin en 4 chiffres"</p>
3	<p>Code correct :</p> <p>"code PIN supprimé" --> retour au menu général</p> <p>Code incorrect :</p> <p>"le code PIN est erroné, voulez-vous de nouveau composer votre code PIN ?"</p>	<p>Si code incorrect :</p> <p> >OUI retour à l'étape 1 : Il reste une tentative de moins pour composer un code PIN correct</p> <p> >NON retour au menu général</p>



En cas d'erreur, si toutes les tentatives ont été épuisées, le SIMPL'GSM dit : "*la carte SIM est bloquée*". Dans ce cas là, il faut réactiver la carte dans un téléphone à l'aide du code PUK.

4.6.4. Date et Heure



Le SIMPL'GSM utilise la date et l'heure pour horodater la mémoire d'évènements. Il l'utilise aussi comme référence pour déclencher les différents tests cycliques ou pour horodater les trames d'alarmes en IP. La date et l'heure de l'évènement sont aussi inscrites dans les SMS que le SIMPL'GSM envoie.

Si aucun canal de data n'est activé (DATA-GSM ou ETHERNET), en fonction de l'opérateur, le SIMPL'GSM peut récupérer automatiquement l'heure sur le réseau GSM.

En l'absence de canaux de Data activée, il est préférable de renseigner l'heure dans ce menu.



ATTENTION : la date et l'heure sont enregistrées en mémoire toutes les minutes. En cas de coupure de l'alimentation, le produit prendra autant de retard que la durée de sa coupure d'alimentation. Idéalement, il faut remettre à jour la date et l'heure dans le SIMPL'GSM dans le cas où votre opérateur ne gère pas la synchronisation de l'heure via le réseau GSM.

Si la Data GSM est activée dans les canaux de transmission ou si un câble réseau est branché, le SIMPL'GSM récupérera automatiquement l'heure sur internet par l'intermédiaire d'un serveur NTP.

Les paramètres de configuration du serveur NTP sont paramétrables par l'intermédiaire de serveur-web

4.6.5. Configuration des entrées



Ce menu permet la configuration technique des entrées de déclenchement. Il faut tout d'abord composer le numéro de l'entrée à programmer (1 à 8 pour les entrées IN1 à IN8 et 0 pour l'entrée M/A)

Pour chaque entrée, on peut paramétrer :

- la polarité de l'entrée (positive ou négative). **Usine : négative**
- Le mode de déclenchement de l'entrée (normalement fermé ou normalement ouvert) au repos. **Usine : Normalement fermé**
- la temporisation de l'entrée de déclenchement (de 0 à 9999 s.). **Usine : 0 s.**
- L'asservissement des entrées IN1 à IN8 par rapport à l'entrée M/A. **Usine : 24/24 (voir paragraphe 3.5.2)**

4.6.6. Configuration des sorties



Ce menu permet la configuration technique des sorties.

Il faut tout d'abord composer le numéro de la sortie à programmer (1 à 4 pour les sorties OUT1 à OUT4).

Pour chaque sortie, on paramètre successivement :

- **L'attribut de la sortie** en composant le numéro d'attribut à 2 chiffres :

Choix du type de sortie		USINE
01 + Oui	Défaut GSM	-
02 + Oui	Télécommande	-
03 + Oui	Défaut alimentation/secteur*	-
04 + Oui	Défaut acquittement	-
05 + Oui	Impulsion d'acquit digital	-
06 + Oui	Défaut Data-GSM	-
07 + Oui	Défaut brouillage GSM	-
08 + Oui	Défaut Ethernet	-
09 + Oui	Défaut supervision IP	-
10 + Oui	Défaut batterie *	-
11 + Oui	Impulsion d'acquit général	-
12 + Oui	Impulsion d'acquit vocal	-
13 + Oui	Transmission en cours	-
14 + Oui	Levée de doute audio	-
15 + Oui	Non utilisée	-

* SIMPL'GSM-230 seulement

- **Le mode de déclenchement** de la sortie :
 - Apparition 12 V (disparition 0V)
 - Apparition 0V (disparition 12V)
- **La temporisation** réglable entre 0 et 9999 s. qui peut soit être :
 - Une Tempo de prise en compte du défaut réglable entre 0 et 9999 s.
 - Une durée d'impulsion en cas de télécommande impulsionnelle.

ATTRIBUTS DE SORTIE

01 : Défaut GSM : la sortie s'active à l'issu de la temporisation en cas de perte de réseau, de défaut du module GSM ou de défaut de la carte SIM. La sortie se désactive dès le retour du réseau.

02 : Télécommande : l'attribut télécommande permet de pouvoir piloter des équipements à distance

Successivement le SIMPL'GSM propose :

- *Type de sortie* : **impulsionnel** : Mode **monostable**. Au déclenchement la sortie s'active pour la temporisation programmée plus bas (non redéclenchable).
Marche / Arrêt : Mode **bistable**. On doit agir pour le déclenchement et pour le réarmement de la sortie (pas de temporisation à programmer)
- *Mode de déclenchement* : Apparition 0V ou apparition 12V
- *Temporisation* : Temps d'activation (uniquement si le mode impulsionnel est choisi).
- *Téléphones* : Liste des téléphones (32 maxi) permettant de déclencher ou réarmer la sortie sur reconnaissance de l'identifiant d'appel.
- *SMS activation* : Il faut programmer ici le SMS que l'on doit envoyer au produit pour qu'il déclenche sa sortie. (ex: chauffage ON)
- *SMS désactivation* : Il faut programmer ici le SMS que l'on veut pour désactiver sa sortie. (ex : chauffage OFF)
- *Message de la sortie* : Programmer ici le message vocal qui sera annoncé par le serveur vocal pour identifier la sortie.

03 - Défaut alimentation / secteur :

- **SIMPL'GSM** : la sortie s'active à l'issu de la temporisation en cas de tension d'alimentation faible, et se désactive une fois que l'alimentation est remontée au-dessus du seuil de défaut. Le seuil de batterie faible est réglable dans le menu 04.09.
- **SIMPL'GSM 230** : la sortie s'active à l'issu de la temporisation en cas de coupure secteur, et se désactive une fois que le secteur est revenu.

04 – Défaut acquittement : Cette sortie s'active à l'issu d'un cycle de transmission sans aucun acquit et se désactive dès la réception de l'acquit suivant.

05 – Impulsion d'acquit digital : La sortie s'active dès qu'une alarme digitale est acquittée par le télésurveilleur. La durée d'impulsion est égale à 5 secondes (non modifiable). Il y a autant d'impulsion d'acquit que d'informations d'alarme transmises.

06 – Défaut Data-GSM : la sortie s'active à l'issu de la temporisation en cas de perte de Data GSM, et se désactive une fois que la data est reconnectée. La temporisation d'usine est de 180 secondes (modifiable).

07 - Brouillage GSM : la sortie s'active à l'issu de la temporisation en cas de détection de brouillage GSM et se désactive à la fin du brouillage. La temporisation d'usine est de 300 secondes (modifiable).

08 – Défaut Ethernet : la sortie s'active à l'issu de la temporisation en cas de défaut Ethernet et se désactive dès la reconnexion du réseau. La temporisation d'usine est de 60 secondes (modifiable).

09 - Défaut de supervision IP : La sortie s'active à l'issu de la temporisation en cas de défaut de supervision IP et se désactive à la prochaine supervision IP transmise avec succès. La temporisation d'usine est de 960 secondes (modifiable).

10 - Défaut batterie (SIMPL'GSM 230 seulement) : la sortie s'active à l'issu de la temporisation en cas de batterie faible, et se réactive une fois que la batterie est remontée au-dessus du seuil de défaut. Le seuil de batterie faible est réglable dans ce menu ou directement dans le le menu 04.09. Ce défaut n'est pas temporisable.

11- Impulsion d'acquit général : La sortie s'active dès qu'une alarme digitale ou vocale est acquittée. La durée d'impulsion est égale à 5 secondes (non modifiable). Il y a autant d'impulsion d'acquit que d'informations d'alarme transmises.

12 – Impulsion d'acquit vocal : La sortie s'active dès qu'une alarme vocale est acquittée. La durée d'impulsion est égale 5 secondes (non modifiable). Il y a autant d'impulsions d'acquit que d'alarmes transmises.

13 - Transmission en cours : La sortie s'active lors de la transmission ou attente de transmission de tout type d'alarme.

14 – Levée de doute audio : La sortie s'active dès que le SIMPL'GSM passe en levée de doute audio en vocal ou digital et lors de l'écoute à partir du serveur vocal.

15 – Sortie non utilisée (paramètre d'usine) : La sortie est déparamétrée.

4.6.7. Serveur vocal



L'activation de ce menu permet d'accéder au serveur vocal sur le SIMPL'GSM afin d'écouter le site, d'agir sur les sorties télécommandes à distance, ou de connaître l'état du système via l'entrée 1/0.

Pour l'écoute à distance via ce menu, il est impératif d'activer l'écoute en vocal au préalable dans le menu 4.16. et de raccorder des micros d'écoute déportés MICRO VOX sur l'entrée MIC.

Si le code serveur vocal n'a pas été paramétré au préalable, le SIMPL'GSM vous proposera automatiquement de l'enregistrer. Pour le modifier, il faudra aller dans le menu 04.07 (code serveur vocal).

L'accès à distance à ce menu est autorisé lors de l'appel au produit depuis un téléphone. Dans ce cas, le SIMPL'GSM demandera le code d'accès serveur vocal après avoir décroché.

Exemple avec 2 sorties télécommandes (OUT1 & OUT2) et l'écoute vocale activée.

Afin d'identifier la sortie, un message d'identification de la sortie 2 a été enregistré (voir § 4.6.6)

- Composez 1, pour la sortie 1
- Composez 2, pour "Ouverture portail" (personnalisé dans le menu 04.05.2)
- Composez 5, pour l'écoute
- Composez 6, pour connaître l'état du système.

Sans réponse, le SIMPL'GSM raccroche au bout de 30 secondes automatiquement.

4.6.8. Code serveur vocal



Ce code permet la connexion au serveur vocal à distance pour agir sur les télécommandes, écouter le site à travers des MICRO VOX ou consulter l'état des entrées

Ce code permet aussi de déclencher les sorties en mode télécommande par SMS car le message de déclenchement d'usine doit impérativement contenir le code serveur vocal.

4.6.9. Accusé de réception par SMS



Lors de l'envoi de SMS de déclenchement de sorties télécommandes au SIMPL'GSM ou après l'activation d'une sortie télécommande par reconnaissance du numéro appelant. Si ce paramètre est activé, le SIMPL'GSM renverra un SMS de confirmation à l'utilisateur de l'état de la sortie.

Ce mode de fonctionnement peut engendrer des consommations de SMS importantes ou créer des ralentissements de SMS quand on utilise plusieurs SIMPL'GSM pour faire de la télécommande M2M.

Dans le cas de fonctionnement en télécommande à distance, ou si vous disposez d'un abonnement contenant peu de SMS, laissez ce paramètre désactivé.

4.6.10. Tension défaut batterie



Ce menu permet de régler le seuil d'alerte de la tension de batterie (SIMPL'GSM 230) ou de la tension d'alimentation continue (SIMPL'GSM) ainsi que la temporisation de prise en compte du défaut.

D'usine, le niveau de batterie faible est paramétré à 11VDC

Le SIMPL'GSM propose 3 niveaux de tension :

- Composez 1 pour 12V
- Composez 2 pour 11V
- Composez 3 pour 10V



Pour le SIMPL'GSM 230, le défaut de batterie n'est pas un test de défaillance (capacité de batterie), mais un test de sa tension après une coupure secteur, une batterie absente ou ne tenant plus la charge ne sera pas détectée. Il faut prévoir le remplacement de la batterie interne à chaque entretien du système.

4.6.11. Niveau de réception selon la SIM dans le produit



Ce menu permet une évaluation de la qualité de réception du réseau et aide à choisir le meilleur emplacement pour le SIMPL'GSM.

Afin de rechercher le meilleur emplacement avant l'installation, le SIMPL'GSM peut être raccordé à une batterie à l'aide du cordon de batterie fourni afin de se déplacer facilement avec.

Le SIMPL'GSM annonce son niveau de réception entre 1 et 10 toutes les 5 secondes ainsi que la technologie utilisée (2G ou 3G) en boucle.



Pour sortir de ce menu, appuyez sur la touche NON.

4.6.12. Niveau de réception des réseaux GSM présents sur 10



Ce menu permet de vérifier la qualité du réseau pour chaque opérateur détecté en 2G et en 3G, afin de choisir le meilleur emplacement et le meilleur opérateur sur un site donné.

Afin de rechercher le meilleur emplacement avant l'installation, le SIMPL'GSM peut être raccordé au cordon de batterie fourni afin de se déplacer facilement avec.

Au bout de quelques minutes, le SIMPL'GSM annonce les opérateurs présents en 2G et 3G ainsi que leur niveau de réception

Exemple :

« opérateurs en 3G : Orange 8/10, Bouygues telecom 3/10, SFR 9/10 Free 10/10 :
Opérateurs en 2G Orange 9/10, SFR 8/10, Bouygues telecom 7/10 »



Pour sortir de ce menu, appuyez sur la touche NON.



La détection des différents opérateurs peut prendre plusieurs minutes.

Dans le cas d'un opérateur téléphonique en itinérance, le réseau annoncé par le SIMPL'GSM sera celui de l'opérateur principal.

Dans certains cas, le réseau interrogé ne renvoie pas son nom au SIMPL'GSM qui dira : "opérateur inconnu" Ce phénomène n'empêche pas le SIMPL'GSM de fonctionner.

En 2G, le réseau free est le réseau orange.

4.6.13. Ordre d'appel vocal



Le SIMPL'GSM offre la possibilité de créer un ordre d'appel personnalisé pour chaque entrée de déclenchement. Le SIMPL'GSM dispose de 32 téléphones possibles en mode vocal. D'usine, chaque entrée compose successivement les téléphones 1 à 32.



Cet ordre peut être changé afin de ne pas appeler certains correspondants pour certains défauts, ou d'appeler une personne avant une autre. Cela permet aussi de répéter plusieurs fois l'appel d'un numéro.

Exemple :



Le SIMPL'GSM demande successivement :

- Le numéro de l'entrée à programmer : 0 pour L'entrée 1/0 et 1 à 8 pour les entrées IN1 à IN8
- La liste des numéros dans l'ordre ex : 32 "téléphone 32" 21 "téléphone 21" 02 « téléphone 2 » etc.
- Une fois le dernier téléphone composé, appuyer sur OUI pour valider.
- Le SIMPL'GSM récapitule alors les téléphones à appeler pour l'entrée concernée.

4.6.14. Nombre de tentatives vocales



Ce menu permet de définir le nombre de cycle d'appel que l'on veut effectuer en vocal, c'est à dire le nombre de fois où l'on doit réessayer chaque numéro de téléphone en l'absence d'acquit avant d'abandonner la transmission de l'alarme. Dans ce menu, on peut aussi changer la temporisation entre 2 cycles d'appels.

D'usine, le cycle d'appel est réglé pour 4 répétitions avec une pause de 20 secondes.

Le nombre de cycles de transmission doit être compris entre 1 et 16.

La durée minimum de la pause entre 2 cycles est de 6 secondes et maximum 9999 secondes

Exemple avec 4 téléphones programmés :



4.6.15. Ordre d'envoi SMS

0 4 1 4

Le SIMPL'GSM offre la possibilité de créer un ordre d'envoi de SMS personnalisé pour chaque entrée de déclenchement. Le SIMPL'GSM dispose de 32 téléphones possibles en mode SMS. Par défaut, chaque entrée envoie un SMS successivement aux téléphones 1 à 32. Cet ordre peut être changé afin de ne pas contacter certains correspondants pour certains défauts, ou d'envoyer un SMS en priorité à un correspondant. Cela permet aussi de répéter plusieurs fois l'envoi d'un SMS à un même correspondant. Le principe est le même que dans le menu 04.12 (ordre d'appel vocal).

4.6.16. Cycle de transmission digitale

0 4 1 5

Ce menu permet de définir le nombre de cycle d'appel que l'on veut effectuer en digital, c'est à dire le nombre de fois où l'on doit réessayer chaque numéro de téléphone et/ou chaque adresse IP en fonction des canaux sélectionnés, en l'absence d'acquit, avant d'abandonner la transmission de l'alarme. Dans ce menu, on peut aussi changer la temporisation entre 2 cycles d'appels.

D'usine, le cycle d'appel est réglé pour 4 répétitions avec une pause de 20 secondes.

Le nombre de cycles de transmission doit être compris entre 1 et 16.

La durée minimum de la pause entre 2 cycles est de 6 secondes et maximum 9999 secondes.

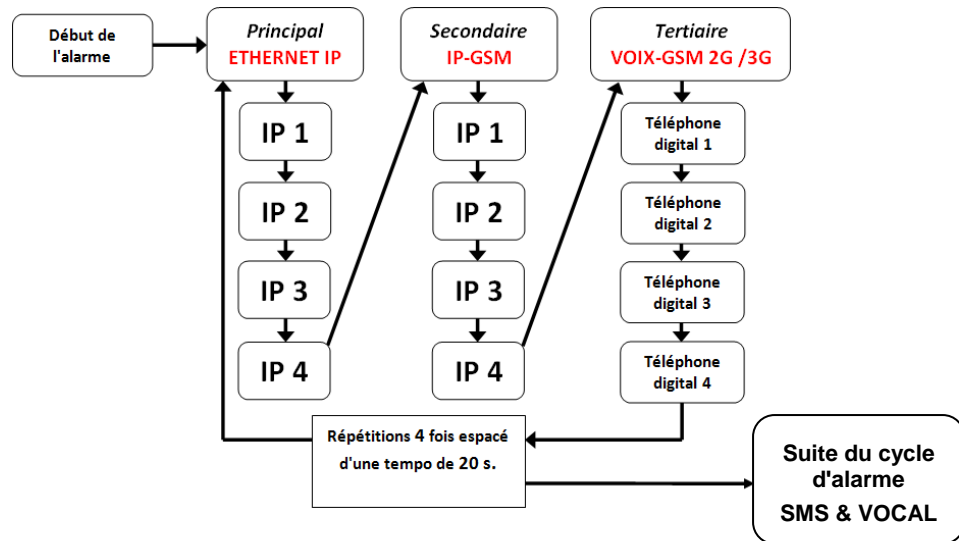

TECHNIQUE

4.6.17. Levée de doute audio

0 4 1 6

Ce menu permet d'activer l'écoute du site en vocal et/ou en digital après la diffusion des messages d'alerte du transmetteur, dans le but de réaliser une levée de doute audio.

La levée de doute audio en digital n'est réalisable que par le canal voix GSM.

Il faut impérativement activer l'écoute en vocal afin de pouvoir écouter le site par le biais du serveur vocal.

La durée d'écoute vocale et digitale peut être programmée indépendamment dans ce menu. D'usine, les levées de doute sont désactivées, les temporisations d'usine sont de 10 secondes.

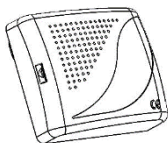

ATTENTION : L'utilisation d'un ou plusieurs MICRO-VOX déportés est obligatoire. Le micro du SIMPL'GSM ne sert qu'à enregistrer les messages d'alarmes vocales.

4.6.18. Configuration du blocage des appels entrants

0 4 1 7

Ce menu permet de bloquer les appels venant de l'extérieur afin de ne pas faire sonner le module GSM. Dans ce cas, le SIMPL'GSM raccroche à la première sonnerie reçue.



ATTENTION : Le blocage des appels entrants empêche le fonctionnement des sorties télécommandes à distance par appel entrant, ainsi que le serveur vocal.

4.6.19. Protocole digital dégradé

0 4 1 8

Ce menu permet d'élargir les tolérances des protocoles digitaux afin de s'adapter à des baies de télésurveillance qui ne respecteraient pas exactement les normes. Utiliser ce menu en dernier recours en cas de difficultés de transmission en digital

4.6.20. Utilisation du produit sans GSM

0 4 1 9

Pour la télésurveillance, le SIMPL'GSM peut être amené à être utilisé en transmission ETHERNET uniquement, sans carte SIM.

Dans ce cas de figure, la désactivation de ce menu est impérative, sinon des défauts internes liés à l'utilisation du produit sans carte SIM pourrait ralentir ou rendre le produit indisponible.



Après activation du mode sans GSM, la dernière barre de réseau du SIMPL'GSM indique la présence du réseau local sur la prise RJ45. Le clignotement de la quatrième barre de réseau indique l'absence de réseau.

Les fonctions suivantes sont alors inopérantes :

- Envoi/réception de SMS.
- Appel voix en GSM.
- Serveur vocal / SMS / reconnaissance du numéro



Attention : La désactivation du GSM désactive le canal Data-GSM pour le remplacer par Ethernet.

4.6.21. Forçage de l'opérateur



En cas d'utilisation d'une carte SIM multi-opérateurs, il est possible de transmettre que sur un opérateur sélectionné par l'installateur lors de la programmation. Après validation de ce menu, Il faut impérativement réalimenter le SIMPL'GSM.

A chaque entrée en programmation vocale, le SIMPL'GSM annonce l'opérateur qui a été choisi pour le forçage.



Attention : Si le réseau sélectionné rencontre un problème ou disparaît, la carte SIM ne pourra plus basculer sur un autre réseau car elle se comportera comme une carte mono-opérateur.

4.6.22. Menu APN



Dans le cas où L'APN automatique ne fonctionne pas (carte SIM inconnue du SIMPL'GSM --> clignotement permanent de la première barre de réseau), et que l'abonnement souscrit avec la carte SIM n'est pas compatible SMS, le SIMPL'GSM offre la possibilité de choisir l'APN dans la liste ci-dessous. Si jamais l'APN n'est pas contenu dans cette liste, il pourra tout de même être saisi par le web-serveur.

APN	APN	User ID	Password
1	free		
2	orange		
3	sl2sfr		
4	m2minternet		
5	internet66		
6	mmsbouygtel.com		
7	data.lycamobile.fr		
8	wap66		
9	matooma		
10	ofnew.fr		
11	matooma.m2m		
12	orange.m2m.spec		
13	internet.mbqt.net		
14	eseye.com	user	pass
15	symamobile.com		
16	netgprs.com	tsl	tsl
17	wap68		
18	sl2sfr	tsl	tsl
19	fr.lebara.mobi	wap	wap
20	webfr.mundio.com	web	web
21	wapdebitel		

N° APN	APN	User ID	Password
22	internet-entreprise	orange	orange
23	orange.fr	orange	orange
24	Orange.acte	orange	orange
25	ofnew.fr	orange	orange
26	ao.fr	orange	orange
27	orange	orange	orange
28	fnetnrj		
29	orangerun	orange	orange
30	internet		
31	internet.proximus.be		
32	IM		
33	opensx		
34	internet.m2mportal.de		
35	websfr		
36	postm2m.lu		
37	sisteer.m2m.com		
38	coriolis		
39	iot.1nce.net		
40	net26		
41	Internet.sierrawireless.com		
42	Internet.swear		



La sortie de ce menu est automatique dès que l'on compose un numéro.
En l'absence de choix, maintenir la touche NON enfoncée 2 secondes pour sortir.

4.6.23. Programmation par SMS



Si vous n'avez pas de PC pour vous connecter au web-serveur, ce menu permet de paramétrer par SMS :

- L'APN (ainsi que l'identifiant et le mot de passe si nécessaire).
- Les 4 adresses IP ou url.

L'APN est un nom permettant l'utilisation du réseau internet mobile.

Ce nom est disponible sur le courrier ou les documents accompagnant votre carte SIM.

Pour la plupart des opérateurs connus (voir tableau ci-dessous), il n'est pas nécessaire de renseigner ce paramètre pour le fonctionnement du SIMPL'GSM. Le SIMPL'GSM reconnaît automatiquement la carte SIM et lui attribue automatiquement son APN.

Les APN déjà connus par le SIMPL'GSM sont :

Opérateur (SPN)	Free	MEO	Orange	Afonemobile	SFR	Securitas (Orange) M2m orange
APN	free	m2minternet	orange	internet66	sl2sfr	orange.m2m.spec
Opérateur (SPN)	Bouygues		Lycamobile		Virgin Mobile	Leclerc Mobile
APN	mmsbouygtel.com		data.lycamobile.fr		sl2sfr	wap66
Opérateur (SPN)	Keyyo M2M Orange	Matooma rouge Sierra wireless (nouvelle)	Matooma rouge Mobiquithings (ancienne)	Matooma blanc KPN	Securitas (SFR)	
APN	ofnew.fr	matooma	matooma	matooma.m2m	Sl2sfr	
Opérateur (SPN)	Sierra wireless (SYNOX)		Kuantic Telekom.de		Sierra wireless (Networth Telecom)	
APN	opensx		internet.m2mportal.de		internet.mbqt.net	
Opérateur (SPN)	POST		Sierra wireless		Keyyo (orange) (UC mobile)	
APN	postm2m.lu		Internet.sierrawireless.com		Ofnew.fr	
Opérateur (SPN)	Keyyo multi -op MBQT	Eseye	Tele2M2M		FCTELECOM	
APN	Internet.mbqt.net	Eseye.com	Sisteer.m2m.com		Netgprs.com	
Opérateur (SPN)	SFR	SFR	Coriolis	Mixio (mobile)	abctel	
APN	m2minternet	websfr	coriolis	net26	net26	

Dans le cas d'une carte SIM disposant d'un nom APN non listé ci-dessus, les transmissions en Data-GSM ne passeront pas sans enregistrer l'APN de la carte SIM.

L'APN peut aussi être forcé par le menu 04.21 à l'aide d'une liste présente dans la notice, ou par le web-serveur.

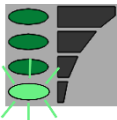

ATTENTION : Si ce voyant clignote plus de 2 minutes après être sorti de programmation, cela indique que l'APN n'a pas été reconnu automatiquement.

Pour renseigner le nouvel APN par SMS il faut :

- 1- Une carte SIM compatible SMS
- 2- Mettre un code d'accès dans le SIMPL'GSM
- 3- Entrer dans le menu 04.22 "Programmation SMS" puis valider.
- 4- Envoyer un SMS au SIMPL'GSM avec votre téléphone portable.

Contenu du SMS :

Exemple :

```
code:XXXX
apn:YYYYY
fin
```

```
code:1234
apn:internet66
fin
```

XXXX : code d'accès du SIMPL'GSM

YYYYY : APN (à relever sur le document de la carte SIM, nombre de caractères variables)

4- A la réception du SMS, le SIMPL'GSM dit "**programmation par SMS APN enregistré**" et ressort du menu.

Pour programmer les IPV4 par SMS :

contenu du SMS :

```
code:XXXX
ipn.ttt.s:i.i.i.i
fin
```

exemple pour
l'IP n°2 :

```
code:1234
ip2.tcp.8000:193.248.44.32
fin
```

- XXXX : code d'accès du SIMPL'GSM
- n : n° d'IP
- ttt : UDP ou TCP
- s : n° de port de 0 à 65535
- i.i.i.i : bloc1.bloc2.bloc3.bloc4 de l'adresse IP

A la réception du SMS, le SIMPL'GSM dit "**programmation par SMS adresse IP2 enregistré**" et ressort du menu.

Pour programmer les url par SMS:

Contenu du SMS :

```
code:XXXX
ipn.ttt.s:0.0.0.0
urln:abcd
fin
```

Exemple pour
l'IP n°2

```
code:1234
ip2.tcp.8000:0.0.0.0
url2:telesurveillance.fr
fin
```

- XXXX : code d'accès du SIMPL'GSM
- n : n° d'IP ou URL
- ttt : UDP ou TCP
- s : n° de port de 0 à 65535
- abcd : Url du télésurveilleur (ne pas mettre www.)

A la réception du SMS, le SIMPL'GSM dit « **programmation par SMS adresse IP2 enregistré URL2 enregistré** » et ressort du menu.

Pour programmer un APN par SMS nécessitant un identifiant et un mot de passe :

Contenu du SMS :

```
code:XXXX
apn:YYYY
userid:UUU
passwd:PPP
fin
```

Exemple :

```
code:1234
apn:netgprs.com
userid:tsl
passwd:tsl
fin
```

- XXXX : code d'accès du SIMPL'GSM
- YYYY : APN (à relever sur le document de la carte SIM, nombre de caractères variables)
- UUU : identifiant (à relever sur le document de la carte SIM, nombre de caractères variables)
- PPP : mot de passe (à relever sur le document de la carte SIM, nombre de caractères variables)

A la réception du SMS, le SIMPL'GSM dit : « **programmation par SMS APN enregistré, Userid enregistré, password enregistré** » et ressort du menu.

4.6.24. DHCP



Ce paramètre permet au produit d'obtenir une adresse IP dynamique, fournie par un serveur DHCP (exemple : une box) présent dans votre réseau local. Ce serveur définit de manière automatique les paramètres IP utiles au bon fonctionnement du produit dans votre réseau.

Si vous êtes un utilisateur expérimenté, vous pouvez modifier manuellement les paramètres IP tels que :

- Adresse IPv4 statique
- Masque de sous-réseau
- Passerelle réseau
- Serveur DNS primaire
- Serveur DNS secondaire

Dans le cas contraire, veuillez contacter votre administrateur réseau.



Attention : Soyez prudent lorsque vous attribuez manuellement une adresse IP. Si vous saisissez une adresse IP incorrecte, le produit ne fonctionnera pas sur votre réseau.

Après modification, il faut débrancher et rebrancher le câble réseau pour la prise en compte des nouveaux paramètres ou réalimenter le SIMPL'GSM.

4.6.25. Localisation d'installation



Ce menu permet de renseigner le pays d'installation au SIMPL'GSM. Cela permet de s'adapter aux indicatifs internationaux lors de l'utilisation des télécommandes par appel entrant ou de s'adapter à des tonalités différentes. Saisissez le code à 2 chiffres dans le tableau ci-dessous afin de paramétrer la localisation du pays.

Localisation d'installation	
01	France
02	Belgique
03	Suisse
04	Allemagne
05	Maroc
06	Tunisie
07	Portugal
08	Espagne
09	Hollande
10	Norvège
11	Suède
12	Autriche
13	Italie

4.6.26. Etat du produit



Ce menu permet de connaître la tension d'alimentation du SIMPL'GSM, l'opérateur, l'adresse IP sur le réseau, les défauts en cours dans le produit, et d'autres informations internes permettant de diagnostiquer d'éventuels dysfonctionnements.

La version web-serveur contient de nombreuses informations supplémentaire tel que le n° d'opérateur, les différentes versions SOFT, le niveau de réception GSM, les adresses IP, les codes APN et SPN etc...

4.6.27. Etat des entrées



Ce menu permet de connaître l'état des entrées de déclenchement du SIMPL'GSM. Cela permet de diagnostiquer efficacement d'éventuels problèmes de câblage au niveau des entrées.

Lors de l'accès à cette fonction, le SIMPL'GSM récapitule les 9 entrées du produit puis se met en attente. Dès qu'une entrée change d'état, ce dernier est annoncé au fil de l'eau.

Pour les entrées 1 à 8 (IN1 - IN8), le SIMPL'GSM dit :

- "Entrée x déclenchée" ou "Entrée x réarmée"

Pour l'entrée Marche/arrêt (1/0), le SIMPL'GSM dit :

- "Système en marche" ou "Système à l'arrêt"

4.6.28. Suivi audio de la transmission



L'activation de ce menu permet d'écouter les transmissions d'alarmes vocales ou digitales (voix GSM) lors des déclenchements, par l'intermédiaire du haut-parleur du SIMPL'GSM.

C'est utile pour vérifier le bon aboutissement des appels voix et pour vérifier si le réseau ne renvoie pas un message d'erreur suite à la composition d'un numéro (numéro non attribué, carte SIM désactivée, répondeur.....)



ATTENTION : Il est impératif de désactiver cette fonction après utilisation.

4.6.29. Diagnostic de transmission



Ce menu permet de consulter d'éventuels défauts liés au fonctionnement du SIMPL'GSM. Cela permet d'avoir des pistes pour le dépannage.

Pour un diagnostic plus approfondi, il est préférable d'utiliser le web-serveur.

Exemple :

- Défaut Ethernet
- Appel raccroché sans acquit
- Ethernet impossible d'ouvrir le port TCP

.....

4.6.30. Simulation des sorties



Ce menu permet de déclencher les sorties du SIMPL'GSM qui ont été paramétrées afin de faire des essais par simulation sans déclencher vraiment l'alarme.

Le SIMPL'GSM demande : "Composer le numéro de la sortie à simuler".

- Il faut alors appuyer sur les touches 1 à 4 pour activer/désactiver les sorties 1 à 4. L'activation/désactivation est accompagné d'un message vocal.
- A chaque appui sur une touche, la sortie s'active et se désactive (mode bistable).
- Cette fonction permet de vérifier le câblage des sorties.

Attention : Il n'est pas possible d'agir sur des sorties qui ne sont pas utilisées

5. Fonctionnement des télécommandes

5.1. Mise en/hors service d'une alarme par téléphone

Dans ce chapitre, le fonctionnement des télécommandes à distance est illustré par l'exemple suivant : L'utilisateur souhaite effectuer, à distance, une mise en marche par détection d'appel entrant de son système d'alarme, avec acquit par SMS venant de sa centrale.

5.1.1. Câblage

Raccordez la sortie OUT1 à une entrée de la centrale d'alarme.

Raccordez l'entrée IN1 à une sortie programmable de la centrale.

5.1.2. Programmation

CENTRALE	Entrée	<ul style="list-style-type: none"> - Normalement fermé - Attribut : Armé/désarmé (changement d'état à chaque impulsion)
	Sortie PGM	<ul style="list-style-type: none"> - Type d'attribut : Marche/Arrêt (état du système) - Normalement fermé en marche au 0V.
SIMPL'GSM	INPUT 1/0	<ul style="list-style-type: none"> - Normalement fermé (menu 04.04.0) - 0 seconde de temporisation (menu 04.04.0) - Téléphones : (menu 02.00) - Activation de l'entrée 1/0 en SMS (02.02) - SMS envoyé à l'apparition et ou à la disparition (02.02) - SMS 1 (apparition) : Système à l'arrêt (02.02) - SMS 2 (disparition) : Système en marche (02.02)
	OUTPUT 1	<ul style="list-style-type: none"> - Sélection de la sortie (04.05.1 attribut 02) - Mode impulsionnel - Déclenche par disparition de 0V - 2 secondes de temporisation - Téléphones : utilisateurs de la commande à distance. (32 maxi) - Personnalisation du SMS d'activation de la sortie (Alarme) - Personnalisation du message pour le serveur vocal.

5.1.3. Activation par détection d'appel entrant :

- 1- L'utilisateur appelle le numéro du SIMPL'GSM.
- 2- Au bout de la deuxième sonnerie, Le SIMPL'GSM commute ses sorties définies en tant que télécommande contenant le numéro de l'appelant.
- 3- Un SMS de confirmation est envoyé à l'utilisateur qui a commandé le SIMPL'GSM à distance : "SORTIE 1 ACTIVEE" (si l'accusé de réception est configuré dans le menu 04.08).
- 4- La centrale d'alarme reçoit l'information provenant du SWITCH, bascule en mode marche ou arrêt, fait changer d'état son information sur sa sortie.
- 5- Au changement d'état de INPUT 1, les utilisateurs dont les téléphones sont programmés dans la configuration de l'entrée 1 reçoivent un SMS : "Système en marche" ou "Système à l'arrêt".



ATTENTION : - Pour cette fonctionnalité, le blocage des appels entrants (menu 04.17) doit impérativement être désactivé.

- Dans le cas de l'utilisation de plusieurs sorties du SIMPL'GSM indépendantes à partir du même téléphone, il faudra utiliser le mode d'activation à distance par SMS (voir paragraphe suivant) ou par serveur vocal.
- Dans le cas de l'utilisation d'une carte SIM M2M limitée en SMS, ne pas activer l'accusé de réception par SMS (menu 04.08)
- L'activation par cette méthode empêche le fonctionnement du serveur vocal.

5.1.4. Activation par SMS

Le SIMPL'GSM permet aussi d'activer ses télécommandes à distance par SMS.

Dans le cas de l'utilisation de plusieurs télécommandes sur le SIMPL'GSM, il faut les activer impérativement par SMS ou par le menu télécommande par serveur vocal. En effet, l'activation par appel entrant active toutes les sorties paramétrées en télécommande ensemble.

SMS personnalisés

Lors de la programmation de la sortie, si l'attribut télécommande est choisi, le SIMPL'GSM vous proposera de personnaliser le SMS d'activation de la sortie. Le SIMPL'GSM vous proposera la personnalisation du SMS de désactivation si le mode Marche/arrêt (bistable) est choisi.

Exemple de SMS :

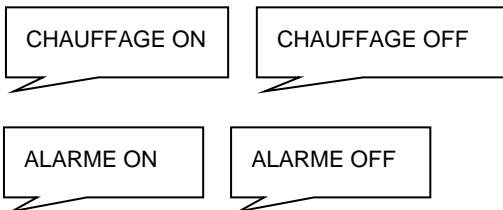

SMS d'usine

D'usine, en l'absence de personnalisation des SMS, un code d'accès serveur vocal doit obligatoirement être programmé (menu 04.07) pour autoriser le déclenchement des sorties outputs (voir SMS d'activation et de désactivation d'usine dans le tableau ci dessous) :

Exemple pour le code d'accès serveur vocal 1234 et la sortie 1:

Action	SMS à envoyer (paramètre d'usine)	Réponse SIMPL'GSM
Activation output 1	*#*1234*S1=1*	JJ/MM/AA hh:mm:ss Sortie 1 activée
Désactivation output 1 (marche-arrêt uniquement)	*#*1234*S1=0*	JJ/MM/AA hh:mm:ss Sortie 1 désactivée

A chaque envoi d'une commande, le SIMPL'GSM peut répondre en renvoyant l'état de sa télécommande par SMS, cette fonctionnalité peut être activée dans le menu 04.08 (accusé de réception par SMS).



ATTENTION

Dans le cas où la sortie fonctionne en mode impulsif, seule la commande d'activation sera prise en compte.

Si une entrée de déclenchement n'a jamais été utilisée, elle renverra toujours 0 pour son état

Pour que l'activation ou la consultation de l'état du système par SMS fonctionne, il faut :

- Avoir configuré la sortie voulue en mode télécommande
- Ne pas utiliser de minuscules pour les SMS d'activation d'usine
- Avoir enregistré un code d'accès serveur vocal
- Dans le cas de l'utilisation d'une carte SIM M2M limitée en SMS, désactiver l'accusé de réception par SMS (menu 04.08) pour éviter une surconsommation

5.1.5. Activation des télécommandes par serveur vocal.

Afin d'activer les sorties, il faut appeler le SIMPL'GSM (numéro de la carte SIM).

Le code serveur vocal est obligatoire pour l'activation de cette fonctionnalité.

Au bout d'une sonnerie, le SIMPL'GSM décroche, demande de composer le code serveur vocal, et propose l'activation des sorties qui sont paramétrées en télécommande.

Exemple du serveur vocal :

Composez 1 pour activer « alarme » (message personnalisé)

Composez 2 pour désactiver la sortie 2

Composez 3 pour désactiver la sortie 3

**ATTENTION**

Cette méthode d'activation des télécommandes ne peut être associée à la méthode d'activation par détection d'appel entrant. (la détection d'appel entrant sera prioritaire sur le serveur vocal.

La carte SIM doit impérativement être compatible voix.

En cas d'alarme pendant l'utilisation du serveur vocal, le SIMPL'GSM dit " Alarme ! programmation terminée ", et le type d'alarme.

6. Remplacement de l'antenne

Dans le cas de l'installation du SIMPL'GSM en environnement difficile, il peut s'avérer indispensable de raccorder une antenne externe à l'appareil. Utilisez l'antenne optionnelle CAPT+ de la gamme Altec. Raccordez la nouvelle antenne sur le connecteur à vis standard de la carte principale.

6.1. SIMPL'GSM

Démontez l'antenne comme indiqué ci-dessous :

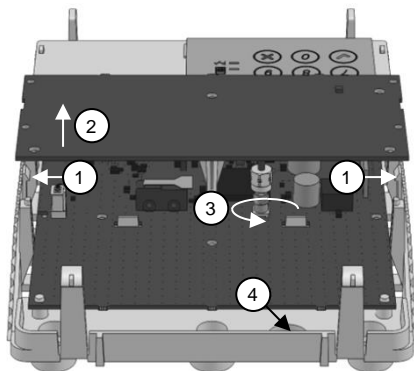

- 1- Repoussez les deux crochets de maintien de l'antenne intégrée vers l'extérieur.
- 2- Retirez l'antenne intégrée pour accéder au connecteur.
- 3- Dévissez le connecteur existant et enlevez l'antenne.
- 4- Passez le câble de la nouvelle antenne dans le passage prévu (4) et connectez-la sur le connecteur de la carte.

6.2. SIMPL'GSM-230

Démontez l'antenne comme indiqué ci-dessous :

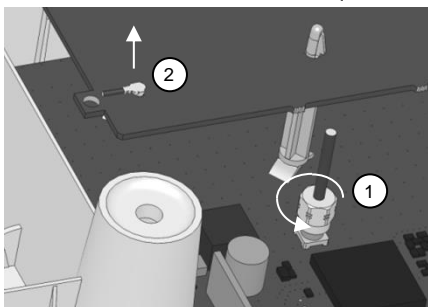

Il n'est pas nécessaire pour le SIMPL'GSM-230 de retirer le circuit d'antenne intégrée.

- 1- Dévissez le connecteur existant
- 2- Retirez le mini connecteur sur le circuit de l'antenne
- 3- Retirez le fil de connexion d'antenne du produit
- 4- Passez le câble de la nouvelle antenne dans un passage de câbles et reconnectez-la sur le connecteur de la carte

7. Remise à zéro

En cas d'oubli du code d'accès ou pour revenir aux paramètres d'usine, il faut :

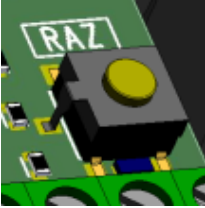

- 1- Couper l'alimentation 12VDC sur SIMPL'GSM ou débrancher le connecteur AC et le connecteur batterie sur le SIMPL'GSM-230
- 2- Attendre 10 secondes
- 3- Appuyer sur le bouton RAZ
- 4- Maintenir appuyer le bouton RAZ tout en réalimentant le SIMPL'GSM jusqu'à ce qu'il se mette à parler
- 5- Le SIMPL'GSM dit : "Veuillez composer :
 - **Le 1** pour une remise à zéro des codes ou
 - **Le 2** pour une remise à zéro générale"
- 6- Appuyer sur 1 ou 2 pour terminer. (N'importe quelle autre touche pour annuler)

8. Caractéristiques techniques

	SIMPL'GSM	SIMPL'GSM 230
Tension d'alimentation DC :	9 - 15VDC	
Tension d'alimentation secteur :		230VAC 50Hz (-15% / +10%)
Ondulation résiduelle admissible :	250mV	
Classe de sécurité :		Classe II
Consommation / puissance en veille en mode GSM + IP sans utilisation des sorties et de l'alimentation AUX :	100 mA	4Wh
Consommation / puissance max	600 mA avec 4 sorties à 100mA	20Wh Avec sortie alim AUX chargée à 500mA + 4 sorties à 100mA
Type de batterie de secours		Plomb 12V - 2Ah (non fournie)
Autonomie sur batterie mode GSM :		30 heures (sortie + Alim AUX non utilisés)
Courant maxi sortie auxiliaire 12V :		500 mA
Type de carte SIM :	Mini SIM 2FF (15X25mm)	
Technologie GSM :	2G & 3G	
Consommation data IP par transmission :	Environ 300 octets	
Tension de commande des entrées en polarité positive :	Déclenchement < 2 VDC Réarmement > 3 VDC	
Tension de commande des entrées en polarité négative :	Déclenchement > 3 VDC Réarmement < 2 VDC	
Courant tiré par les entrées INPUT :	< 1mA	
Courant des sorties OUTPUT :	100mA max.	
Pouvoir de coupure de l'interrupteur d'autoprotection :	125VAC / 0.1A	
Boîtier :	ABS Anti UV classe V0	
Degré de protection :	IP31 IK07	
Environnement :	Classe II Intérieur général	
Température d'utilisation :	-10°C à +55°C	
Poids :	570 g.	1800 g.
Dimensions :	220 X 150 X 64 mm	310 X 243 X 98 mm

9. Garantie



ATLS assure une garantie de 5 ans à compter de la date de fabrication.

La date de fabrication est contenue dans le numéro de série placée à l'intérieur de l'appareil.

La garantie ne s'applique pas sur les piles.

La garantie ne couvre pas les dégradations non fonctionnelles telles que les rayures, bris par chute ou choc, ni les dégradations provoquées par un emploi anormal.

La garantie ne s'applique qu'aux cartes et ensembles électroniques et ne couvre pas les dégradations causées par les surtensions naturelles ou artificielles.

La garantie ne s'applique que si l'électronique n'a pas été démontée, déréglée ou transformée.

La garantie est strictement limitée à la réparation ou à l'échange des pièces que nous aurons reconnues défectueuses.

Les frais de retour sont toujours à la charge de l'expéditeur.

L'immobilisation du matériel dans le cadre de la garantie ne pourra donner lieu à aucune indemnité pour quelque cause que ce soit.

La garantie ne couvre pas la perte de fonctionnement qui serait dû à l'arrêt d'une technologie de la part d'un fournisseur d'accès au réseau GSM.

La responsabilité d'A.T.L.S. se limite à la réparation des produits et ne s'étend pas aux conséquences résultant de leur usage, de leur mise en œuvre ou de leur non fonctionnement.

Conformément à notre politique d'amélioration continue de nos produits, les informations contenues dans cette notice peuvent faire l'objet de modifications sans préavis. ATLS ne pourra être tenue responsable des erreurs contenues dans ce document, ni des dommages fortuits ou consécutifs ayant trait à la fourniture, la qualité ou l'usage de ce dernier.

RECAPITULATIF DE LA PROGRAMMATION

01 : MENU VOCAL

00	Téléphone vocal	30
01	Code d'accès	31
02	Transmission vocale du Marche / Arrêt.	31
03	Transmission vocale des entrées	31
04	Message général	32
05	Menu d'acquit	32
06	Transmission défaut alimentation	33
07	Transmission vocale test cyclique	33

02 : MENU SMS

00	Téléphones pour les SMS	34
01	Code d'accès	35
02	Transmission SMS du Marche/Arrêt	35
03	Transmission SMS des entrées	35
04	Transmission SMS défaut alimentation	36
05	Transmission SMS test cyclique	36

03 : MENU DIGITAL

00	Téléphone digital	38
01	Code d'accès	38
02	Transmission digitale du M/A	38
03	Transmission digitale des entrées	38
04	Canaux de transmission	39
05	Code transmetteur	39
06	Transmission défaut alimentation	40
07	Transmission digitale test cyclique	40
08	Adresses IP	40
09	Supervision IP / polling	41
10	Transmission digitale des défauts	42
11	Horodatage IP	42

04 : MENU TECHNIQUE

00	Version / Mise à jour	44
01	Code d'accès	45
02	Code PIN	45
03	Date et heure	46
04	Configuration des entrées	47
05	Configuration des sorties	47
06	Serveur vocal	49
07	Code serveur vocal	50
08	Accusé de réception par SMS	50
09	Tension défaut batterie	50
10	Niveau de réception selon la SIM dans le produit	51
11	Niveau de réception des réseaux GSM présents sur 10	51
12	Ordre d'appel vocal	52
13	Nombre de tentatives vocales.	52
14	Ordre d'envoi SMS	53
15	Cycle de transmission digital	53
16	Levée de doute audio	54
17	Blocage des appels entrants	54
18	Protocole digital dégradé	54
19	Utilisation du produit sans GSM	54
20	Forçage de l'opérateur	55
21	Menu APN	55
22	Programmation par SMS	57
23	DHCP	59
24	Localisation d'installation	60
25	Etat du produit	60
26	Etat des entrées	60
27	Suivi audio de la transmission	61
28	Diagnostic de transmission	61
29	Simulation des sorties	61